

INTEDOOR® | BADMÖBEL

2024 / 2025



Familienunternehmen

Produktion der Badmöbel



INTEDOOR®



INTEDOOR s.r.o.

Moderne, technologisch fortgeschrittene Gesellschaft mit dem Sitz in der Tschechischen Republik, entfernt 25 km von der Grenze mit Deutschland, in der Stadt Cvikov. Das Familienunternehmen mit einer Tradition und einer Spezialisierung in der Herstellung von Badmöbel seit 1999. In der Qualität, Zuverlässigkeit und Design gehört Intedoor in diesem Bereich zu Europäischen TOP Badmöbelherstellern.

Die Herstellung erfolgt durch HI-TECH Produktionsanlagen, vor allem deutscher Provenienz in zwei Produktionsbetrieben. Intedoor ist Partner für eine Reihe von führenden europäischen Unternehmen – siehe Referenzen.

Lubomír Langer
Direktor

INTEDOOR steht für

Schnelle und zuverlässige Lieferungen im Termin, Menge und Sortiment.

Modernes Design in Verbindung mit einer großen Auswahl an Dekoren, lackierten Oberflächen in Glanz oder Matt.

Einzigartige Software für die Konfiguration, Herstellung und Lieferung der Möbel auf Maß.

Professionelle Kommunikation mit Partnern.

Garantierte Qualität

Zertifizierte Materialien von führenden europäischen Herstellern.

Zertifizierung LQS, TÜV – elektrische Ausrüstung und Leuchten.

Geleimte Kanten mit PUR Kleber, erhöhter Schutz vor Feuchtigkeit.

Umweltpflege mit der Verwendung BAT - Technologie. Mehr dazu siehe Seite 05.

Partner und Referenzen

Sanitas Troesch (Schweiz)

Galvano (Niederlande)

Brødrene Dahl (Norwegen)

Fliesendorf (Österreich)

Optima Bad (Norwegen)

Veto (Slowenien)

Eltron (Slowenien)

Bouygues Construction (Frankreich)

Jointrade (Malta)

Ísleifur Jónsson (Island)

SME Sales (Irland)

SIKO Koupelny a kuchyně

Laufen

Richter Frenzel

Gienger

PTÁČEK – velkoobchod, a.s.

MARO s.r.o.

Saint-Gobain Building Distribution

Megabad / Kronenbach (Deutschland)

Sanibad / Sanitop (Deutschland)

und viele andere zufriedene Geschäftspartner in Deutschland, der Tschechischen Republik und der Slowakei.

Inhalt

Technische Informationen	04
CSR GREEN DEAL ESG	05
LETTY	06
TARA	22
KRIOS	34
OXO MULTI	42
OXO ALU / einzelne ALU-Zusatzregale	64
BRAVE	66
Wie kann man andere Serien bestellen	74
Oberflächen	76
Griffe	78
STORM NEW	80
STORM 3D	86
GUEST	98
BOX	100
DESK NEW	110
DESK 3D	114
IDEAL	126
FORTY	128
UNI / universal Zusatzschränke	134
Spiegel und Spiegelschränke für alle Serien	144
Leuchten Kollektion für Spiegel und Spiegelschränke	164
Zubehör	166
Ordnungssysteme	
Möbelfüße und Konsolenhalter	
Waschtischarmaturen, Ablaufventile und Siphons	
El. Ausrüstung für Auszüge und Zusatzschränke	
Kontakt	180

Technische Informationen

A) Möbel

Fronten 18 - 22 mm

- Lackausführung MDF + ABS 1 - 2 mm, Anstrich PUR-Farben (Polyurethan) in Hochglanz oder Matt., gehärtet durch UV-Strahlung.
- Dekorausführung LTD 18 mm + Kante ABS 1 - 2 mm im gleichen Dekor.

Korpuse LTD 12 - 32 mm

- Lackausführung MDF + ABS 1 - 2 mm Anstrich PUR-Farben (Polyurethan) in Hochglanz oder Matt., gehärtet durch UV-Strahlung.
- Dekorausführung LTD 12 - 32 mm + Kante ABS 1 - 2 mm im gleichen Dekor und Struktur.

Lackierung Die PUR Farben sind wasserdicht, abriebfest und beständig gegen die mechanische Beschädigung. Die Matt-Oberflächen haben Fingerabdruckschutz. Antibakterielle Oberflächen.

Holzdekore und ABS Kanten

Das LTD Material ist immer mit einer ABS Kannte 0,5 – 2 mm unter Verwendung von PUR Kleber (Jowat) beklebt. PUR Kleber ist für feuchte Umgebungen geeignet und zeichnet sich durch eine hohe Wasserbeständigkeit und thermische Stabilität aus.

B) Beschläge (Scharniere, Auszüge)

- Scharniere (Hettich, Blum, Grimme, Grass) sind immer mit einer Dämpfung (Soft-closing) ausgestattet.
 - Auszüge (Hettich, Blum, Grimme) sind auch immer mit einer gedämpften Schließung (Soft-closing) ausgestattet, oder in der Ausführung ohne Griffe (InnoTech Atira - Hettich Push to open).
- Die Auszüge sind in mehreren Tiefen ausgeführt (270 – 450 mm), sodass die Schränke einen maximalen Stauraum anbieten. Die Auszüge sind in 3 verschiedenen Höhen erhältlich. Für alle Auszugsausführungen kann man Ordnungssysteme bestellen.

C) Waschtische

- Keramik.
- Bei der Planung des Badezimmers ist die zulässige Toleranz bei der Größe von Waschbecken von - 5 bis + 15 mm zu berücksichtigen.

D) Beleuchtung und Elektroausrüstung

- Große Auswahl an LED Beleuchtung, einzelne Leuchten sowie auch integrierte in den Spiegelschränken, oder Spiegeltüren der Schränke.
 - Steckdosen + Schalter Berker, zur Auswahl entweder in schwarz oder weiß.
- Alles mit dem Schutz IP44, der eine sichere Installation gemäß den nationalen Vorschriften ermöglicht. Zertifizierung TÜV.

E) Spiegel - Spiegelschränke

- Ausführung Float 3 - 5 mm (Saint Gobain) mit Schutz gegen „Blind“ zu werden.
- Spiegeltüren Float 6mm beidseitig verspiegelt (Saint Gobain).

F) Griffe – aus Vollmetall mit Oberfläche in Chrom oder Schwarz-Matt.

Der gesamte Herstellungsprozess erfolgt auf CNC-Maschinen. Computergesteuerte Systeme, die Spitzenkantenbearbeitung, Bohren, Fräsen, Steifigkeit und Rechtwinkligkeit der Möbel garantieren.

Wir liefern die Schränke zusammengebaut und zur Montage (Installation) vorbereitet.

Alles ist in Kartons aus fünfschichtigen Karton mit Schutzecken aus PVC oder Polystyrol und Stretchfolie sorgfältig verpackt. Das Paket enthält Anweisungen für die Installation und Pflege.

Schutz des Urheberrechts und des geistigen Eigentums.

Druckmaterialien und Inhalt der Webseiten von Intedoor spol. s r.o. (Texte, Fotos, Bilder, Logos u.a.) sind urheberrechtlich geschützt. Die Druckmaterialien und der Inhalt der Webseiten dürfen ohne die schriftliche Zustimmung von Intedoor spol. s r.o. nicht geändert, kopiert, reproduziert, weitergeleitet, oder zu irgendeinem Zweck verwendet werden.

Der Hersteller behält sich das Recht vor, bestimmte Preise oder technische Parameter ohne vorherige Ankündigung zu ändern. Die Farbdarstellung ist durch die Drucktechnologie begrenzt und kann nicht vollständig der Realität entsprechen. Wir garantieren nicht, dass Druckfehler auftreten können.

CSR GREEN DEAL ESG

Firma Intedoor hat auf die Bedürfnisse der Zeit reagiert und hat sich zu seiner sozialen Verantwortung und zur nachhaltigen Entwicklung verpflichtet.

Intedoor wurde in diesem Bereich von einem renommierten ausländischen Auditor, EcoVadis, erfolgreich zertifiziert und hat eine großartige Silbermedaille gewonnen. Damit gehören wir zu den wenigen Unternehmen in Europa mit dieser Zertifizierung.

Wir sind stolz darauf, Ihnen mitteilen zu können, dass wir in Bezug auf die ökologische Nachhaltigkeit fast ohne den Einfluss von schädlichen oder chemischen Stoffen und gefährlichen Abfällen aus unseren Aktivitäten in das Jahr 2024 eintreten. Im Jahr 2021 haben wir die Umsetzung von Änderungen an unseren Technologie- und Produktionsprozessen abgeschlossen.

Außerdem haben wir die Emission von VOC in die Atmosphäre eingestellt und die Voraussetzungen für die anschließende Reduzierung des Wärme- und Stromverbrauchs geschaffen.

Im Januar 2023 haben wir die ISO 14001 - Zertifizierung und das PEFC - Zertifikat verteidigt.

Als Familienunternehmen starten wir in unser 25. Betriebsjahr, wobei bereits die dritte Generation im Unternehmen tätig ist. Die Nachhaltigkeit der Entwicklung des Unternehmens ist mit der ständigen Verbesserung des sozialen Umfelds, Sorge für Gesundheit und Sicherheit am Arbeitsplatz und der Zufriedenheit des Arbeitsteams verbunden.

Firma Interdoor ist gegenüber Mitarbeitern, der Gemeinde, Regierungsbehörden und Geschäftspartnern vollständig transparent. Für die Zukunft hat sich Interdoor Ziele im Bereich der Umweltschutz gesetzt, um eine nachhaltige Entwicklung zu gewährleisten und das Niveau ihrer sozialen Verantwortung zu erhöhen.

Weitere Informationen finden Sie im CSR-Bericht von Interdoor unter www.intedoor.cz / über uns / über das Unternehmen.

Der Katalog informiert nur über einen Teil des hergestellten Sortiments, der von der Firma direkt geliefert wird, und enthält kein Sortiment, das nach Entwürfen von Großkunden geliefert wird.



LETTY
LETTY





LETTY

Badmöbel **LETTY** mit Keramikwaschtischen 61, 71, 81, 91, 101 und 121cm breit und 46 cm tief.
 Badmöbel **LETTY DESK** ist mit Aufsatzwaschtischen in Breiten 50, 60 und 80 cm und in der Tiefe 42 cm zur Verfügung. Die Unterschränke sind mit modernen Auszügen mit der Softclose - Dämpfung ausgestattet.

Zubehör siehe ab Seite 166.

 Detail-Griff **LETTY**



 Wir liefern die Schränke zusammengebaut und zur Montage (Installation) vorbereitet.

Wie kann man Waschtischunterschrank mit WT LETTY und Zusatzschrank bestellen

- 1) Wählen Sie den Schrank aus.
- 2) Wählen Sie die Möbeloberfläche aus.
- 3) Sie können auf die gleiche Weise einen Zusatzschrank bestellen.
- 4) Weiteres Zubehör, wie z.B. Möbelfüße, Waschtischarmaturen, Siphons usw. siehe ab Seite 166.
- 5) Spiegel, Spiegelschränke und Leuchten können Sie ab der Seite 144 wählen.

z.B.	Möbel-Code LE 100 2Z	Oberfläche A3136
------	-------------------------	---------------------

z.B.	Möbel-Code LE SV 35 2D P	Oberfläche A3136
------	-----------------------------	---------------------

L = Scharniere auf der linken Seite
P = Scharniere auf der rechten Seite

1- 4D = Anzahl der Türen an Zusatzschränken

1- 4Z = Anzahl der Schubladen

HZ = Oberschrank

SN = Niedriger Schrank

SV = Hochschrank

Installationsmaße für den
Wasser - und Abflussanschluss

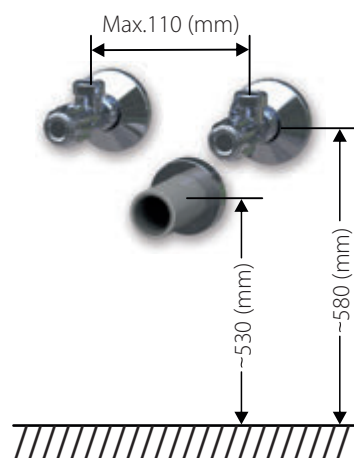

➤ Den empfohlenen tiefen - und höhenverstellbaren Sparsiphon OXO D US660 für die Möbelwaschtische finden Sie auf Seite 177.



Oberflächen

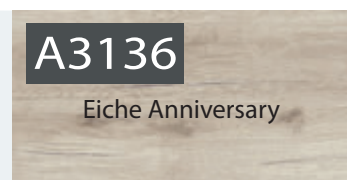

➤ Laminierte und lackierte Platten haben hervorragende antibakterielle Eigenschaften. Innerhalb von 24 Stunden wird die Bakterienmenge auf der Möbeloberfläche deutlich reduziert.

Lackfarben

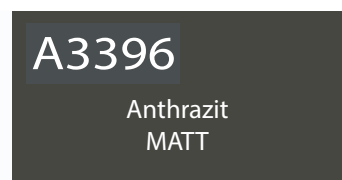
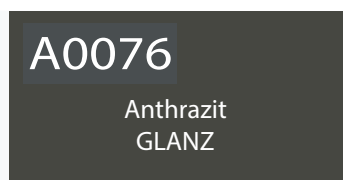
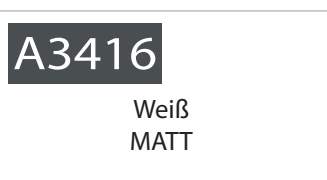
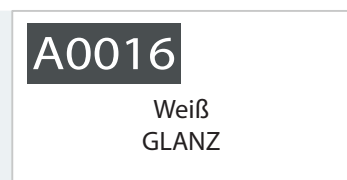

Die Oberflächen haben eine markante Holzstruktur und die Lackfarben sind in Hochglanz oder Tiefmatt. Die Matt-Oberflächen mit Fingerabdruckschutz.



LETTY

Varianten - Ausführung mit : 1, 2 und 3 Auszügen



LETTY WT-Unterschränke mit Keramikwaschtisch

Höhe der sichtbaren Kante der Waschtische ist 15 mm.

LETTY Unterschrank mit Waschtisch Br. 610 mm, 1 Auszug

Abmessungen inkl. Waschtisch (B x T x H): 610 x 465 x 365 mm

LE 60 1Z



LETTY Unterschrank mit Waschtisch Br. 710 mm, 1 Auszug

Abmessungen inkl. Waschtisch (B x T x H): 710 x 465 x 365 mm

LE 70 1Z



LETTY Unterschrank mit Waschtisch Br. 610 mm, 2 Auszüge

Abmessungen inkl. Waschtisch (B x T x H): 610 x 465 x 595 mm

LE 60 2Z



LETTY Unterschrank mit Waschtisch Br. 710 mm, 2 Auszüge

Abmessungen inkl. Waschtisch (B x T x H): 710 x 465 x 595 mm

LE 70 2Z



LETTY Unterschrank mit Waschtisch Br. 610 mm, 3 Auszüge

Abmessungen inkl. Waschtisch (B x T x H): 610 x 465 x 705 mm

LE 60 3Z



LETTY Unterschrank mit Waschtisch Br. 710 mm, 3 Auszüge

Abmessungen inkl. Waschtisch (B x T x H): 710 x 465 x 705 mm

LE 70 3Z



LETTY WT-Unterschränke mit Keramikwaschtisch

Höhe der sichtbaren Kante der Waschtische ist 15 mm.

LETTY Unterschrank mit Waschtisch Br. 810 mm, 1 Auszug
Abmessungen inkl. Waschtisch (B x T x H): 810 x 465 x 365 mm
LE 80 1Z



LETTY Unterschrank mit Waschtisch Br. 910 mm, 1 Auszug
Abmessungen inkl. Waschtisch (B x T x H): 910 x 465 x 365 mm
LE 90 1Z



LETTY Unterschrank mit Waschtisch Br. 810 mm, 2 Auszüge
Abmessungen inkl. Waschtisch (B x T x H): 810 x 465 x 595 mm
LE 80 2Z



LETTY Unterschrank mit Waschtisch Br. 910 mm, 2 Auszüge
Abmessungen inkl. Waschtisch (B x T x H): 910 x 465 x 595 mm
LE 90 2Z



LETTY Unterschrank mit Waschtisch Br. 810 mm, 3 Auszüge
Abmessungen inkl. Waschtisch (B x T x H): 810 x 465 x 705 mm
LE 80 3Z



LETTY Unterschrank mit Waschtisch Br. 910 mm, 3 Auszüge
Abmessungen inkl. Waschtisch (B x T x H): 910 x 465 x 705 mm
LE 90 3Z



LETTY WT-Unterschränke mit Keramikwaschtisch

Höhe der sichtbaren Kante der Waschtische ist 15 mm.

LETTY Unterschrank mit Waschtisch Br. 1010 mm, 1 Auszug

Abmessungen inkl. Waschtisch (B x T x H): 1010 x 460 x 365 mm

LE 100 1Z



LETTY Unterschrank mit Waschtisch Br. 1010 mm, 2 Auszüge

Abmessungen inkl. Waschtisch (B x T x H): 1010 x 460 x 595 mm

LE 100 2Z



LETTY Unterschrank mit WT Br. 1010 mm, 3 Auszüge

Abmessungen inkl. Waschtisch (B x T x H): 1010 x 460 x 705 mm

LE 100 3Z



LETTY WT-Unterschränke mit Keramikwaschtisch

Höhe der sichtbaren Kante der Waschtische ist 15 mm.

LETTY Unterschrank mit Doppelwaschtisch Br. 1210 mm, 1 Auszug

Abmessungen inkl. Waschtisch (B x T x H): 1210 x 460 x 365 mm

LE 120D 1Z



Der Abflussabstand ist beim Doppelwaschtisch 595 mm



LETTY Unterschrank mit Doppelwaschtisch Br. 1210 mm, 2 Auszüge

Abmessungen inkl. Waschtisch (B x T x H): 1210 x 460 x 595 mm

LE 120D 2Z



LETTY Unterschrank mit Doppelwaschtisch Br. 1210 mm, 3 Auszüge

Abmessungen inkl. Waschtisch (B x T x H): 1210 x 460 x 705 mm

LE 120D 3Z



LETTY Unterschränke mit Keramikwaschtisch



Das neue Schubladensystem (Österreich) mit Soft-Close Dämpfung ermöglicht eine maximale Nutzung des Schubladenraums. Es zeichnet sich durch verdünnte Seitenwänden, leise und einwandfreie Funktion aus. Die dunkle Oberfläche fühlt sich angenehm an und ergänzt das modische Design der Möbel.





LETTY DESK

Varianten – Ausführung mit : 1 und 2 Auszügen



LETTY DESK Unterschränke mit Keramik-Aufsatzwaschtischen

Höhe der Waschtische ist 130 mm.

LETTY Unterschrank Br. 600 mm mit Aufsatzwaschtisch,

1 Auszug Abmessungen inkl. Waschtisch

(B x T x H): 600 x 465 x 516 mm

LE DESK 60 1Z



LETTY Unterschrank Br.600 mm mit Aufsatzwaschtisch,

2 Auszüge Abmessungen inkl. Waschtisch

(B x T x H): 600 x 465 x 746 mm

LE DESK 60 2Z



 Aufsatzwaschtische (B x T x H) 500 x 420 x 130 mm

LETTY Unterschrank Br. 700 mm mit Aufsatzwaschtisch,

1 Auszug Abmessungen inkl. Waschtisch

(B x T x H): 700 x 465 x 516 mm

LE DESK 70 1Z



LETTY Unterschrank Br. 700 mm mit Aufsatzwaschtisch,

2 Auszüge Abmessungen inkl. Waschtisch

(B x T x H): 700 x 465 x 746 mm

LE DESK 70 2Z



 Aufsatzwaschtische (B x T x H) 500 x 420 x 130 mm

LETTY DESK Unterschranke mit Keramik-Aufsatzwaschtischen

Höhe der Waschtische ist 130 mm.

LETTY Unterschrank Br. 800 mm mit Aufsatzwaschtisch,
1 Auszug Abmessungen inkl. Waschtisch
 (B x T x H): 800 x 465 x 516 mm
LE DESK 80 1Z



LETTY Unterschrank Br. 800 mm mit Aufsatzwaschtisch,
2 Auszüge Abmessungen inkl. Waschtisch
 (B x T x H): 800 x 465 x 746 mm
LE DESK 80 2Z



 Aufsatzwaschtische (B x T x H) 600 x 420 x 130 mm

LETTY Unterschrank Br. 900 mm mit Aufsatzwaschtisch,
1 Auszug Abmessungen inkl. Waschtisch
 (B x T x H): 900 x 465 x 516 mm
LE DESK 90 1Z



LETTY Unterschrank Br. 900 mm mit Aufsatzwaschtisch,
2 Auszüge Abmessungen inkl. Waschtisch
 (B x T x H): 900 x 465 x 746 mm
LE DESK 90 2Z



 Aufsatzwaschtische (B x T x H) 600 x 420 x 130 mm

LETTY DESK Unterschranke mit Keramik-Aufsatzwaschtischen

Höhe der Waschtische ist 130 mm.

LETTY Unterschrank Br. 1000 mm s mit Aufsatzwaschtisch,
1 Auszug Abmessungen inkl. Waschtisch
 (B x T x H): 1000 x 465 x 516 mm
LE DESK 100 1Z



LETTY Unterschrank Br. 1000 mm mit Aufsatzwaschtisch,
2 Auszüge Abmessungen inkl. Waschtisch
 (B x T x H): 1000 x 465 x 746 mm
LE DESK 100 2Z



 Aufsatzwaschtische (B x T x H) 600 x 420 x 130 mm

LETTY Unterschrank Br. 1200 mm s mit Aufsatzwaschtisch,
1 Auszug Abmessungen inkl. Waschtisch
 (B x T x H): 1200 x 465 x 516 mm
LE DESK 120 1Z



LETTY Unterschrank Br. 1200 mm s mit Aufsatzwaschtisch,
2 Auszüge Abmessungen inkl. Waschtisch
 (B x T x H): 1200 x 465 x 746 mm
LE DESK 120 2Z



 Aufsatzwaschtische (B x T x H) 900 x 420 x 130 mm

LETTY DESK Unterschranke mit Keramik-Aufsatzwaschtischen

Höhe der Waschtische ist 130 mm.

LETTY Unterschrank Br. 1200 mm mit Aufsatzwaschtisch,
1 Auszug Abmessungen inkl. 2 Waschtische
(B x T x H): 1200 x 460 x 516 mm
LE DESK 120D 1Z



LETTY Unterschrank Br. 1200 mm mit Aufsatzwaschtisch,
2 Auszüge Abmessungen inkl. 2 Waschtische
(B x T x H): 1200 x 460 x 746 mm
LE DESK 120D 2Z



➤ Der Abflussabstand ist 600 mm

➤ Aufsatzwaschtische (B x T x H) 500 x 420 x 130 mm

LETTY Zusatzschränke

➤ Verstellbare Glasböden

LETTY Hochschrank 50, 4 Türen
Abmessungen
(B x T x H): 500 x 350 x 1618 mm
LE SV 50 4D



LETTY Hochschrank 50, 2 Türen,
Wäschekorb
Abmessungen
(B x T x H): 500 x 350 x 1618 mm
LE SV 50 2D K



LETTY Hochschrank 35, 2 Türen, rechts
Abmessungen
(B x T x H): 350 x 350 x 1618 mm
LE SV 35 2D P

LETTY Hochschrank 35, 2 Türen, links
Abmessungen
(B x T x H): 350 x 350 x 1618 mm
LE SV 35 2D L



P-Scharniere rechts
L-Scharniere links

LETTY Zusatzschränke

 Verstellbare Glasböden

LETTY Oberschrank 50, 2 Türen

Abmessungen

(B x T x H): 500 x 230 x 820 mm

LEHZ 50 2D



LETTY Oberschrank 35, 1 Tür, rechts

Abmessungen

(B x T x H): 350 x 230 x 820 mm

LEHZ 35 1DP



 P-Scharniere rechts

LETTY Oberschrank 35, 1 Tür, links

Abmessungen

(B x T x H): 350 x 230 x 820 mm

LEHZ 35 1DL



 L-Scharniere links

LETTY Hochschrank 35, 2 Türen, rechts,

Wäschekorb

Abmessungen

(B x T x H): 350 x 350 x 1618 mm

LESV 35 2DPK

LETTY Hochschrank 35, 2 Türen, links,

Wäschekorb

Abmessungen

(B x T x H): 350 x 350 x 1618 mm

LESV 35 2DLK



 L-Scharniere links

 P-Scharniere rechts

LETTY Niedriger Schrank 35, 1 Tür, rechts

Abmessungen

(B x T x H): 350 x 350 x 820 mm

LESN 35 1DP



 P-Scharniere rechts



 L-Scharniere links

LETTY Niedriger Schrank 35, 1 Tür,

Wäschekorb

Abmessungen

(B x T x H): 350 x 350 x 820 mm

LESN 35 1DK

 Wäschekorb - herausnehmbar





TARA
TABVA





TARA

Badmöbel **TARA** mit **Keramik-Aufsatzwaschtischen in den Breiten 50 und 60 cm** mit der Tiefe 42 cm. Badmöbel **Tara** bietet aufgrund der Variabilität und Feuchtigkeitsbeständigkeit einen hohen Nutzwert. Die Abdeckplatten bestehen aus einem 1,2 cm starken, kompakten Hochdruck-Material HPL mit dem schwarzen Kern.

Die Abdeckplatte mit dem Ausschnitt für Handtuch mit strukturierter Oberfläche ist beständig gegen Wasser und mechanische Beschädigung. Die Unterschränke sind mit zuverlässigen Auszügen (Österreich) mit Soft-Close Dämpfung ausgestattet.

Der Stauraum kann durch ein offenes **OALU**-Regal unter den Möbeln erweitert werden.

Zubehör finden Sie ab der Seite **166**.

- ▶ Bei Varianten mit offenem **OALU**-Regal unter dem Schrank erhalten Sie mehr luftigen Stauraum.
- ▶ **OALU**-Regalkonstruktionen bestehen aus dünnwandigen, lackierten Aluminiumprofilen mit einer Größe von 2 x 2 cm in Schwarz. Die Böden der Regale sind Platten mit einer schwarzen Oberfläche
- ▶ Sie können auch Spiegel mit einem schwarzen Rahmen auf den Seiten **149, 150, 152** und **153** auswählen, damit alles schön zusammenpass
- ▶ Wir liefern die Schränke zusammengebaut und zur Montage (Installation) vorbereitet.

Wie kann man Waschtischunterschrank und Zusatzschrank TARA bestellen

- 1) Wählen Sie den Schrank aus.
- 2) Wählen Sie die Möbeloberfläche aus.
- 3) Sie können auf die gleiche Weise einen Zusatzschrank bestellen.
- 4) Weiteres Zubehör, wie z.B. Möbelfüße, Waschtischarmaturen, Siphons usw. siehe ab Seite 166.
- 5) Spiegel, Spiegelschränke und Leuchten können Sie ab der Seite 144 wählen.

z.B.	Möbel-Code TA OALU 140D 2Z KDP	Oberfläche A0016
------	-----------------------------------	---------------------

z.B.	Möbel-Code TA SN 35 K	Oberfläche A0016
------	--------------------------	---------------------

- L = Scharniere auf der linken Seite
 P = Scharniere auf der rechten Seite
 K = Wäschekorb
 1- 4D = Anzahl der Türen an Zusatzschränken
 1- 4Z = Anzahl der Schubladen
 HZ = Oberschrank
 SN = Niedriger Schrank
 SV = Hochschrank



Installationsmaße für den Wasser und Abflussanschluss

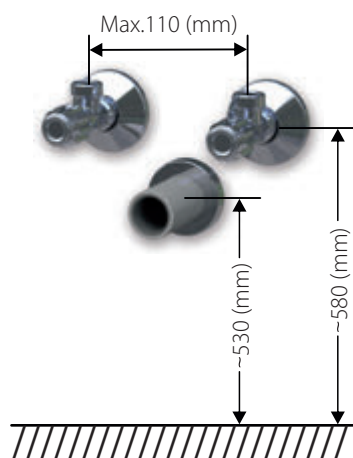

- Den empfohlenen tiefen- und höhenverstellbaren Sparsiphon **OXO D US660** für die Möbelwaschtische finden Sie auf Seite 177.

Oberflächen

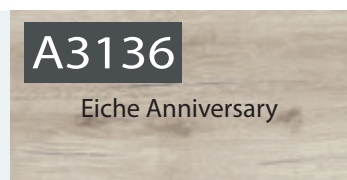

- Laminierte und lackierte Platten haben hervorragende antibakterielle Eigenschaften. Innerhalb von 24 Stunden wird die Bakterienmenge auf der Möbeloberfläche deutlich reduziert.

Lackfarben

A0016 Weiß GLANZ	A3416 Weiß MATT	A0076 Anthrazit GLANZ	A3396 Anthrazit MATT
-------------------------------	------------------------------	------------------------------------	-----------------------------------

Die Oberflächen haben eine markante Holzstruktur und die Lackfarben sind in Hochglanz oder Tiefmatt. Die Matt-Oberflächen mit Fingerabdruckschutz.

TARA Unterschränke mit Keramik-Aufsatzwaschtischen

Die Waschtischhöhe ist 130 mm

TARA Unterschrank Br. 600 mm mit Aufsatzwaschtisch,
1 Auszug Abmessungen inkl. Waschtisch
(B x T x H): 680 x 505 x 500 mm
TA 60 1Z KDP



TARA Unterschrank Br. 600 mm mit Aufsatzwaschtisch,
1 Auszug Abmessungen inkl. Waschtisch
(B x T x H): 680 x 505 x 720 mm
TA OALU 60 1Z KDP



 Aufsatzwaschtische (B x T x H) 500 x 420 x 130 mm

TARA Unterschrank Br. 700 mm mit Aufsatzwaschtisch,
1 Auszug Abmessungen inkl. Waschtisch
(B x T x H): 780 x 505 x 500 mm
TA 70 1Z KDP



TARA Unterschrank Br. 700 mm mit Aufsatzwaschtisch,
1 Auszug Abmessungen inkl. Waschtisch
(B x T x H): 780 x 505 x 720 mm
TA OALU 70 1Z KDP



 Aufsatzwaschtische (B x T x H) 600 x 420 x 130 mm

TARA Unterschrank Br. 900 mm mit Aufsatzwaschtisch,
1 Auszug Abmessungen inkl. Waschtisch
(B x T x H): 980 x 505 x 500 mm
TA 90 1Z KDP



TARA Unterschrank Br. 900 mm mit Aufsatzwaschtisch,
1 Auszug Abmessungen inkl. Waschtisch
(B x T x H): 980 x 505 x 720 mm
TA OALU 90 1Z KDP



 Abdeckplatten mit Ausschnitt für Handtuch

TARA Unterschränke mit Keramik-Aufsatzwaschtischen

Die Waschtischhöhe ist 130 mm

TARA Unterschrank Br. 1200 mm mit Aufsatzwaschtisch,
2 Auszüge Abmessungen inkl. Waschtisch
(B x T x H): 1280 x 505 x 500 mm
TA 120P 2Z KDP



TARA Unterschrank Br. 1200 mm mit Aufsatzwaschtisch,
2 Auszüge Abmessungen inkl. Waschtisch
(B x T x H): 1280 x 505 x 720 mm
TA OALU 120P 2Z KDP



 Aufsatzwaschtische (B x T x H) 500 x 420 x 130 mm

TARA Unterschrank Br. 1200 mm mit Aufsatzwaschtisch,
2 Auszüge Abmessungen inkl. Waschtisch
(B x T x H): 1280 x 505 x 500 mm
TA 120L 2Z KDL



TARA Unterschrank Br. 1200 mm mit Aufsatzwaschtisch,
2 Auszüge Abmessungen inkl. Waschtisch
(B x T x H): 1280 x 505 x 720 mm
TA OALU 120L 2Z KDL



 Aufsatzwaschtische (B x T x H) 500 x 420 x 130 mm

 Abdeckplatten mit Ausschnitt für Handtuch

TARA Unterschränke mit Keramik-Aufsatzwaschtischen

Die Waschtischhöhe ist 130 mm.

TARA Unterschrank Br. 1200 mm mit 2 Aufsatzwaschtischen,
2 Auszüge Abmessungen inkl. Waschtisch

(B x T x H): 1280 x 505 x 500 mm

TA 120D 2Z KDP



Der Abflussabstand ist 600 mm

Aufsatzwaschtische (B x T x H) 500 x 420 x 130 mm

TARA Unterschrank Br. 1200 mm mit 2 Aufsatzwaschtischen,
2 Auszüge Abmessungen inkl. Waschtisch

(B x T x H): 1280 x 505 x 720 mm

TA OALU 120D 2Z KDP



TARA Unterschrank Br. 1400 mm mit 2 Aufsatzwaschtischen,
2 Auszüge Abmessungen inkl. Waschtisch

(B x T x H): 1480 x 505 x 500 mm

TA 140D 2Z KDP



Der Abflussabstand ist 700 mm

Aufsatzwaschtische (B x T x H) 600 x 420 x 130 mm

Abdeckplatten mit Ausschnitt für Handtuch

TARA Unterschrank Br. 1400 mm mit 2 Aufsatzwaschtischen,
2 Auszüge Abmessungen inkl. Waschtisch

(B x T x H): 1480 x 505 x 720 mm

TA OALU 140D 2Z KDP



TARA Zusatzschränke

 Verstellbare Glasböden

TARA Hochschrank 50, 4 Türen
Abmessungen
(B x T x H): 500 x 350 x 1610 mm
TA SV 50 4D



TARA Hochschrank 35, 2 Türen, rechts
Abmessungen
(B x T x H): 350 x 350 x 1610 mm
TA SV 35 2D P



TARA Hochschrank 35, 2 Türen, links
Abmessungen
(B x T x H): 350 x 350 x 1610 mm
TA SV 35 2D L



 P – Scharniere rechts

 L – Scharniere links

TARA Niedriger Schrank 35, 1 Tür,
Wäschekorb
Abmessungen
(B x T x H): 350 x 350 x 810 mm
TA SN 35 K



 Wäschekorb - herausnehmbar

TARA Niedriger Schrank 35, 1 Tür, rechts
Abmessungen
(B x T x H): 350 x 350 x 810 mm
TA SN 35 1D P



 P – Scharniere rechts

TARA Niedriger Schrank 35, 1 Tür, links
Abmessungen
(B x T x H): 350 x 350 x 810 mm
TA SN 35 1D L



 L – Scharniere links

TARA Zusatzschränke



Verstellbare Glasböden

TARA Hochschrank 50, 4 Türen
Abmessungen
(B x T x H): 500 x 350 x 1830 mm
TA OALU SV 50 4D



TARA Hochschrank 35, 2 Türen, rechts
Abmessungen
(B x T x H): 350 x 350 x 1830 mm
TA OALU SV 35 2D P



TARA Hochschrank 35, 2 Türen, links
Abmessungen
(B x T x H): 350 x 350 x 1830 mm
TA OALU SV 35 2D L



TARA Niedriger Schrank 35, 1 Tür,
Wäschekorb
Abmessungen
(B x T x H): 350 x 350 x 1030 mm
TA OALU SN 35 K



TARA Niedriger Schrank 35, 1 Tür, rechts
Abmessungen
(B x T x H): 350 x 350 x 1030 mm
TA OALU SN 35 1D P



TARA Niedriger Schrank 35, 1 Tür, links
Abmessungen
(B x T x H): 350 x 350 x 1030 mm
TA OALU SN 35 1D L



Wäschekorb - herausnehmbar



P - Scharniere rechts



L - Scharniere links

TARA Zusatzschranke

 Verstellbare Glasböden

TARA Hochschrank 35, 2 Türen,
Wäschekorb, rechts
Abmessungen (B x T x H): 350 x 350 x 1610 mm
TA SV 35 2D K P



 P – Scharniere rechts

 Wäschekorb - herausnehmbar

TARA Hochschrank 35, 2 Türen,
Wäschekorb, links
Abmessungen (B x T x H): 350 x 350 x 1610 mm
TA SV 35 2D K L



 L – Scharniere links

TARA Zusatzschränke

 Verstellbare Glasböden

TARA Hochschrank 35, 2 Türen, Wäschekorb, rechts
Abmessungen (B x T x H): 350 x 350 x 1830 mm
TA OALU SV 35 2D KP



 P – Scharniere rechts

 Wäschekorb - herausnehmbar

TARA Hochschrank 35, 2 Türen, Wäschekorb, links
Abmessungen (B x T x H): 350 x 350 x 1830 mm
TA OALU SV 35 2D KL



 L – Scharniere links



TARA



KRIOS
KBIO2





KRIOS

Badmöbel **KRIOS** mit Keramikwaschtischen 61, 81, 101 und 121 cm breit, und 46 cm tief. Subtile ALU-Konstruktion mit eingelegtem Schubladenschrank und Stauraum. Eine andere Variante sind **KRIOS DESK** Badmöbel mit runden Keramik-Aufsatzwaschtischen, Durchmesser 35 cm, Höhe 12 cm, in Weiß glänzend oder Schwarz matt.

Die Abdeckplatten bestehen aus einem 1,2 cm starken, kompakten Hochdruck-Material HPL mit dem schwarzen Kern.

Die Abdeckplatte mit strukturierter Oberfläche ist beständig gegen Wasser und mechanische Beschädigung. Die Unterschränke sind mit zuverlässigen Auszügen (Österreich) mit Soft-Close Dämpfung ausgestattet.

Zubehör finden Sie ab der Seite **166**.

- Die Oberfläche ist sowohl in glänzendem Weiß als auch in mattem Schwarz leicht zu reinigen.
- Die **UNI**-Zusatzschränke bestellen Sie ab Seite 134 mit Oberfläche **A3416**. Wir empfehlen die Ausführung ohne Griff - Push to open.
- Sie können auch Spiegel mit einem schwarzen Rahmen auf den Seiten **149, 150, 152** und **153** auswählen, damit alles schön zusammenpasst.
- Wir liefern die Schränke zusammengebaut und zur Montage (Installation) vorbereitet.

Wie kann man Waschtischunterschrank und Zusatzschrank KRIOS bestellen.

- 1) Wählen Sie den Waschtischunterschrank **KRIOS** aus
- 2) *Die **UNI-Zusatzschränke** bestellen Sie ab Seite **134** mit Oberfläche **3416**.
Wir empfehlen die Ausführung ohne Griff - Push to open (**PU**).
Optionales Zubehör für **UNI-Zusatzschränke** zur Serie KRIOS finden Sie auf der Seite **141**.

z.B.	Möbel-Code KR 80 1Z W A3416
------	--------------------------------

z.B.	Möbel-Code *UNI SV 162/35 2D P	Oberfläche A3416	Griff PU
------	-----------------------------------	---------------------	-------------



Installationsmaße für den Wasser
und Abflussanschluss

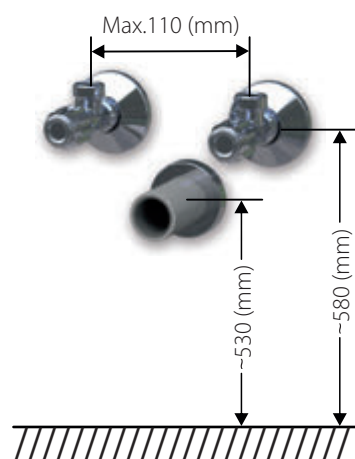

- Den empfohlenen tiefen- und höhenverstellbaren Sparsiphon **OXO D US660** für die Möbelwaschtische finden Sie auf Seite **177**.

Lackfarbe

A3416

Weiß
MATT

- Laminierte und lackierte Platten haben hervorragende antibakterielle Eigenschaften. Innerhalb von 24 Stunden wird die Bakterienmenge auf der Möbeloberfläche deutlich reduziert.

Die weiß lackierte Oberfläche ist in Tiefmatt.
Die Matt-Oberfläche ist gegen Fingerabdrücke geschützt.

KRIOS Unterschränke mit Keramikwaschtisch

Höhe der sichtbaren Kante der Waschtische ist 15 mm.

KRIOS Unterschrank Br. 610 mm, 1 Auszug

Abmessungen inkl. Waschtisch (B x T x H): 610 x 465 x 865 mm

KR 60 1Z A3416



KRIOS Unterschrank Br. 810 mm, 1 Auszug

Abmessungen inkl. Waschtisch (B x T x H): 810 x 465 x 865 mm

KR 80 1Z A3416



KRIOS Unterschrank Br. 1010 mm, 1 Auszug

Abmessungen inkl. Waschtisch (B x T x H): 1010 x 465 x 865 mm

KR 100 1Z A3416



Offenes Regal unter dem Waschtisch





Auszug mit Soft-Close Dämpfung

KRIOS Unterschränke mit Keramikwaschtisch

Höhe der sichtbaren Kante der Waschtische ist 15 mm.

KRIOS Unterschrank mit Doppelwaschtisch Br. 1210 mm,
1 Auszug
Abmessungen inkl. Waschtisch (B x T x H): 1210 x 465 x 865 mm
KR 120D 1Z A3416



-  Offenes Regal unter dem Waschtisch
-  Der Abflussabstand beim Doppelwaschtisch ist 595 mm

KRIOS DESK Unterschranke mit Keramik-Aufsatzwaschtisch

Die Waschtischhöhe ist 120 mm.

KRIOS Unterschrank Br. 600 mm mit Aufsatzwaschtisch,
1 Auszug

Abmessungen inkl. Waschtisch (B x T x H): 600 x 465 x 865 mm

KR DESK 60 1Z W A3416



➤ Aufsatzwaschtisch (B x T x H) 350 x 350 x 120 mm

➤ W = Waschtisch in Weiß / schwarze Platte

KRIOS Unterschrank Br. 600 mm mit Aufsatzwaschtisch,
1 Auszug

Abmessungen inkl. Waschtisch (B x T x H): 600 x 465 x 865 mm

KR DESK 60 1Z B A3416



➤ Offenes Regal unter dem Waschtisch

➤ B = Waschtisch in Schwarz / Schwarz-Weisse Platte

KRIOS Unterschrank Br. 800 mm mit Aufsatzwaschtisch,
1 Auszug

Abmessungen inkl. Waschtisch (B x T x H): 800 x 465 x 865 mm

KR DESK 80 1Z W A3416



➤ Aufsatzwaschtisch (B x T x H) 350 x 350 x 120 mm

KRIOS Unterschrank Br.800 mm mit Aufsatzwaschtisch,
1 Auszug

Abmessungen inkl. Waschtisch (B x T x H): 800x 465 x 865 mm

KR DESK 80 1Z B A3416



➤ Offenes Regal unter dem Waschtisch

KRIOS DESK Unterschranke mit Keramik-Aufsatzwaschtisch

Die Waschtischhöhe ist 120 mm.

KRIOS Unterschrank Br.1000 mm mit Aufsatzwaschtisch,
1 Auszug

Abmessungen inkl. Waschtisch (B x T x H): 1000 x 465 x 865 mm

KR DESK 100 1Z W A3416



➤ Aufsatzwaschtisch (B x T x H) 350 x 350 x 120 mm

➤ W = Waschtisch in Weiß / schwarze Platte

KRIOS Unterschrank Br. 1000 mm mit Aufsatzwaschtisch,
1 Auszug

Abmessungen inkl. Waschtisch (B x T x H): 1000 x 465 x 865 mm

KR DESK 100 1Z B A3416



➤ Offenes Regal unter dem Waschtisch

➤ B = Waschtisch in Schwarz / Schwarz-Weise Platte

KRIOS Unterschrank Br.1200 mm mit 2 Aufsatzwaschtischen,
1 Auszug

Abmessungen inkl. Waschtisch (B x T x H): 1200 x 465 x 865 mm

KR DESK 120D 1Z W A3416



➤ Aufsatzwaschtisch (B x T x H) 350 x 350 x 120 mm

➤ Der Abflussabstand ist 600 mm

KRIOS Unterschrank Br.1200 mm mit 2 Aufsatzwaschtischen,
1 Auszug

Abmessungen inkl. Waschtisch (B x T x H): 1200x 465 x 865 mm

KR DESK 120D 1Z B A3416



➤ Offenes Regal unter dem Waschtisch



OXO MULTI

OXO MULTI





OXO MULTI

Badmöbel **OXO MULTI** mit **Keramik-Aufsatzwaschtischen** 50, 60 und 80 cm breit und 42 cm tief bieten wir in 12 Farbvarianten in Tiefmatt an.

Die Abdeckplatte mit Ausschnitt für Handtuch und der Korpus werden aus einem massiven geschichteten Buchenmaterial Multiplex, mit antibakterieller Oberfläche, hoher Kratzfestigkeit und Fingerabdruckschutz, hergestellt. Die Unterschränke sind mit Auszügen **Hettich InnoTech Atira** mit dem grifflosen Push-to-Open System ausgestattet. Um die Funktionalität noch weiter zu verbessern, werden die Auszüge ab Breite 51 cm durch die Synchronisation der Öffnung ergänzt. Sie können zu dem Schrank ein unteres offenes **OALU**-Zusatzregal bestellen.

Zubehör finden Sie ab Seite **166**.

- Bei Varianten mit offenem **OALU**-Regal unter dem Schrank erhalten Sie mehr luftigen Stauraum.
- **OALU**-Regalkonstruktionen bestehen aus dünnwandigen, lackierten Aluminiumprofilen mit einer Größe von 2 x 2 cm im grau-silbernen Design. Die Böden der Regale bestehen aus Platten in Möbeloberfläche.
- Wir liefern die Schränke zusammengebaut und zur Montage (Installation) vorbereitet.

Wie kann man Waschtischunterschrank und Zusatzschrank OXO MULTI bestellen

- 1) Wählen Sie den Schrank aus.
- 2) Wählen Sie die Möbeloberfläche aus.
- 3) Sie können auf die gleiche Weise einen Zusatzschrank bestellen.
- 4) Weiteres Zubehör, wie z.B. Möbelfüße, Waschtischarmaturen, Siphons usw. siehe ab Seite 166.
- 5) Spiegel, Spiegelschränke und Leuchten können Sie ab der Seite 144 wählen.

z.B.	Möbel-Code OXO MULTI OALU 140D 2Z KDP	Oberfläche 0077 AP
------	--	-----------------------

z.B.	Möbel-Code OXO MULTI OALU SV 35 2D L	Oberfläche 0077 AP
------	---	-----------------------



L = Scharniere auf der linken Seite
P = Scharniere auf der rechten Seite

1- 4D = Anzahl der Türen an Zusatzschränken
1- 4Z = Anzahl der Schubladen
HZ = Oberschrank
SN = Niedriger Schrank
SV = Hochschrank

Installationsmaße für den Wasser
und Abflussanschluss

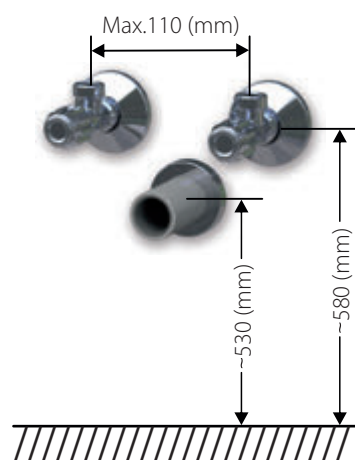

➤ Den empfohlenen tiefen- und höhenverstellbaren Sparsiphon **OXO D US660** für die Möbelwaschtische finden Sie auf **Seite 177**.

➤ Lackierte Platten haben hervorragende antibakterielle Eigenschaften. Innerhalb von 24 Stunden wird die Bakterienmenge auf der Möbeloberfläche deutlich reduziert.

Oberflächen

0606 AP ARCTIC WEIß MATT 0606 AP	0733 AP HYGIENIC WEIß MATT 0733 AP	2289 AP TORTORA MATT 2289 AP	0693 AP ORCHID MATT 0693 AP	0018 AP DIVARO MATT 0018 AP	2206 AP FANGO MATT 2206 AP
0746 AP HYGIENIC GRAU MATT 0746 AP	0753 AP COOL GRAU MATT 0753 AP	0075 AP DUNKEL GRAU MATT 0075 AP	0755 AP WARM GRAU MATT 0755 AP	0077 AP HOLZKOHLE MATT 0077 AP	0080 AP SCHWARZ MATT 0080 AP

Die Oberflächen sind in seidem Tiefmatt, fühlen sich angenehm an und haben erhöhte Kratzfestigkeit sowie eine antibakterielle Oberfläche mit Fingerabdruckschutz.

46 OXO MULTI Unterschränke mit Keramik-Aufsatzwaschtisch

Die Waschtischhöhe ist 130 mm.

OXO MULTI Unterschrank Br. 600 mm mit Aufsatzwaschtisch,
1 Auszug

Abmessungen inkl. Waschtisch (B x T x H): 680 x 505 x 520 mm

OXO MULTI 60 1Z KDP



 Aufsatzwaschtisch (B x T x H) 500 x 420 x 130 mm

OXO MULTI Unterschrank Br. 700 mm mit Aufsatzwaschtisch,
1 Auszug

Abmessungen inkl. Waschtisch (B x T x H): 780 x 505 x 520 mm

OXO MULTI 70 1Z KDP



 Aufsatzwaschtisch (B x T x H) 600 x 420 x 130 mm

OXO MULTI Unterschrank Br. 900 mm mit Aufsatzwaschtisch,
1 Auszug

Abmessungen inkl. Waschtisch (B x T x H): 980 x 505 x 520 mm

OXO MULTI 90 1Z KDP



 Abdeckplatte mit dem Ausschnitt für Handtuch

OXO MULTI Unterschrank Br. 600 mm mit Aufsatzwaschtisch,
1 Auszug

Abmessungen inkl. Waschtisch (B x T x H): 680 x 505 x 740 mm

OXO MULTI OALU 60 1Z KDP



OXO MULTI Unterschrank Br. 700 mm mit Aufsatzwaschtisch,
1 Auszug

Abmessungen inkl. Waschtisch (B x T x H): 780 x 505 x 740 mm

OXO MULTI OALU 70 1Z KDP



OXO MULTI Unterschrank Br. 900 mm mit Aufsatzwaschtisch,
1 Auszug

Abmessungen inkl. Waschtisch (B x T x H): 980 x 505 x 740 mm

OXO MULTI OALU 90 1Z KDP



OXO MULTI Unterschänke mit Keramik-Aufsatzwaschtisch

Die Waschtischhöhe ist 130 mm.

OXO MULTI Unterschrank Br. 1100 mm mit Aufsatzwaschtisch,
1 Auszug Abmessungen inkl. Waschtisch
 (B x T x H): 1180 x 505 x 520 mm
OXO MULTI 110 1Z KDP



 Aufsatzwaschtische (B x T x H) 900 x 420 x 130 mm

OXO MULTI Unterschrank Br. 1100 mm mit Aufsatzwaschtisch,
1 Auszug Abmessungen inkl. Waschtisch
 (B x T x H): 1180 x 505 x 740 mm
OXO MULTI OALU 110 1Z KDP



OXO MULTI Unterschrank Br. 1200 mm mit Aufsatzwaschtisch,
1 Auszug Abmessungen inkl. Waschtisch
 (B x T x H): 1280 x 505 x 520 mm
OXO MULTI 120 1Z KDP



 Aufsatzwaschtisch (B x T x H) 900 x 420 x 130 mm

 Abdeckplatte mit dem Ausschnitt für Handtuch

OXO MULTI Unterschrank Br. 1200 mm mit Aufsatzwaschtisch,
1 Auszug Abmessungen inkl. Waschtisch
 (B x T x H): 1280 x 505 x 740 mm
OXO MULTI OALU 120 1Z KDP



OXO MULTI Unterschänke mit Keramik-Aufsatzwaschtisch

Die Waschtischhöhe ist 130 mm.

OXO MULTI Unterschrank Br. 1200 mm mit Aufsatzwaschtisch,
2 Auszüge Abmessungen inkl. Waschtisch
(B x T x H): 1280 x 1280 x 505 x 520 mm
OXO MULTI 120P 2Z KDP



OXO MULTI Unterschrank Br. 1200 mm mit Aufsatzwaschtisch,
2 Auszüge Abmessungen inkl. Waschtisch
(B x T x H): 1280 x 505 x 740 mm
OXO MULTI OALU 120P 2Z KDP



 Aufsatzwaschtisch (B x T x H) 500 x 420 x 130 mm

OXO MULTI Unterschrank Br. 1200 mm mit Aufsatzwaschtisch,
2 Auszüge Abmessungen inkl. Waschtisch
(B x T x H): 1280 x 505 x 520 mm
OXO MULTI 120L 2Z KDL



OXO MULTI Unterschrank Br. 1200 mm mit Aufsatzwaschtisch,
2 Auszüge Abmessungen inkl. Waschtisch
(B x T x H): 1280 x 505 x 740 mm
OXO MULTI OALU 120L 2Z KDL



 Aufsatzwaschtisch (B x T x H) 500 x 420 x 130 mm



 Abdeckplatte mit dem Ausschnitt für Handtuch

OXO MULTI Unterschänke mit Keramik-Aufsatzwaschtisch

Die Waschtischhöhe ist 130 mm.



OXO MULTI Unterschrank Br. 1200 mm mit 2 Aufsatzwaschtischen,
2 Auszüge Abmessungen inkl. Waschtisch (B x T x H): 1280 x 505 x 520 mm
OXO MULTI 120D 2Z KDP



-  Der Abflussabstand ist 600 mm
-  Aufsatzwaschtische (B x T x H) 500 x 420 x 130 mm



OXO MULTI Unterschrank Br. 1400 mm mit 2 Aufsatzwaschtischen,
2 Auszüge Abmessungen inkl. Waschtisch (B x T x H): 1480 x 505 x 520 mm
OXO MULTI 140D 2Z KDP



-  Der Abflussabstand ist 700 mm
-  Aufsatzwaschtische (B x T x H) 600 x 420 x 130 mm

OXO MULTI Unterschrank Br. 1200 mm mit 2 Aufsatzwaschtischen,
2 Auszüge Abmessungen inkl. Waschtisch (B x T x H): 1280 x 505 x 740 mm
OXO MULTI OALU 120D 2Z KDP



-  Aufsatzwaschtische (B x T x H) 500 x 420 x 130 mm
-  Abdeckplatte mit dem Ausschnitt für Handtuch

OXO MULTI Unterschrank Br. 1400 mm mit 2 Aufsatzwaschtischen,
2 Auszüge Abmessungen inkl. Waschtisch (B x T x H): 1480 x 505 x 740 mm
OXO MULTI OALU 140D 2Z KDP



-  Aufsatzwaschtisch (B x T x H) 600 x 420 x 130 mm

OXO MULTI Unterschänke mit Keramik-Aufsatzwaschtisch

Die Waschtischhöhe ist 130 mm.

OXO MULTI Unterschrank Br. 600 mm mit Aufsatzwaschtisch,
2 Auszüge

Abmessungen inkl. Waschtisch (B x T x H): 680 x 505 x 720 mm

OXO MULTI 60 ZZ KDP



 Aufsatzwaschtisch (B x T x H) 500 x 420 x 130 mm

OXO MULTI Unterschrank Br. 700 mm mit Aufsatzwaschtisch,
2 Auszüge

Abmessungen inkl. Waschtisch (B x T x H): 780 x 505 x 720 mm

OXO MULTI 70 ZZ KDP



 Aufsatzwaschtisch (B x T x H) 600 x 420 x 130 mm

OXO MULTI Unterschrank Br. 900 mm mit Aufsatzwaschtisch,
2 Auszüge

Abmessungen inkl. Waschtisch (B x T x H): 980 x 505 x 720 mm

OXO MULTI 90 ZZ KDP



 Aufsatzwaschtisch (B x T x H) 600 x 420 x 130 mm

OXO MULTI Unterschrank Br. 1100 mm mit Aufsatzwaschtisch,
2 Auszüge

Abmessungen inkl. Waschtisch (B x T x H): 1180 x 505 x 720 mm

OXO MULTI 110 ZZ KDP



 Aufsatzwaschtisch (B x T x H) 900 x 420 x 130 mm

 Abdeckplatte mit dem Ausschnitt für Handtuch

OXO MULTI Unterschänke mit Keramik-Aufsatzwaschtisch

Die Waschtischhöhe ist 130 mm.

OXO MULTI Unterschrank Br. 1200 mm mit Aufsatzwaschtisch,
4 Auszüge

Abmessungen inkl. Waschtisch (B x T x H): 1280 x 505 x 720 mm

OXO MULTI 120P 4Z KDP



 Aufsatzwaschtisch (B x T x H) 500 x 420 x 130 mm

OXO MULTI Unterschrank Br. 1200 mm mit Aufsatzwaschtisch,
4 Auszüge

Abmessungen inkl. Waschtisch (B x T x H): 1280 x 505 x 720 mm

OXO MULTI 120L 4Z KDL



 Aufsatzwaschtisch (B x T x H) 500 x 420 x 130 mm

OXO MULTI Unterschrank Br. 1200 mm mit Aufsatzwaschtisch,
2 Auszüge

Abmessungen inkl. Waschtisch (B x T x H): 1280 x 505 x 720 mm

OXO MULTI 120 2Z KDP



 Aufsatzwaschtisch (B x T x H) 900 x 420 x 130 mm

 Abdeckplatte mit dem Ausschnitt für Handtuch

OXO MULTI Unterschrank Br. 1200 mm mit 2 Aufsatzwaschtischen,
4 Auszüge

Abmessungen inkl. Waschtisch (B x T x H): 1280 x 505 x 720 mm

OXO MULTI 120D 4Z KDP



 Aufsatzwaschtisch (B x T x H) 500 x 420 x 130 mm

 Der Abflussabstand ist 600 mm



OXO MULTI

OXO MULTI Unterschrank Br. 1400 mm mit Aufsatzwaschtisch,
4 Auszüge Abmessungen inkl. Waschtisch (B x T x H): 1480 x 505 x 720 mm
OXO MULTI 140D 4Z KDP



◀ Der Abflussabstand ist 700 mm



▶ Aufsatzwaschtisch (B x T x H) 600 x 420 x 130 mm

▶ Abdeckplatte mit dem Ausschnitt für Handtuch

OXO MULTI Unterschranke mit Keramik-Aufsatzwaschtisch

Waschtischhöhe ist 130 mm.

OXO MULTI Unterschrank Br. 1200 mm mit Aufsatzwaschtisch,
1 Auszug

Abmessungen inkl. Waschtisch (B x T x H): 1280 x 505 x 520 mm

OXO MULTI 120P 60 1Z KDP



➤ Aufsatzwaschtisch (B x T x H) 500 x 420 x 130 mm

➤ Offenes Regal links

OXO MULTI Unterschrank Br. 1200 mm mit Aufsatzwaschtisch,
1 Auszug

Abmessungen inkl. Waschtisch (B x T x H): 1280 x 505 x 740 mm

OXO MULTI OALU120P 60 1Z KDP



OXO MULTI Unterschrank Br. 1200 mm mit Aufsatzwaschtisch,
1 Auszug

Abmessungen inkl. Waschtisch (B x T x H): 1280 x 505 x 520 mm

OXO MULTI 120L 60 1Z KDL



➤ Aufsatzwaschtisch (B x T x H) 500 x 420 x 130 mm

➤ Offenes Regal rechts

➤ Abdeckplatte mit dem Ausschnitt für Handtuch

OXO MULTI Unterschrank Br. 1200 mm mit Aufsatzwaschtisch,
1 Auszug

Abmessungen inkl. Waschtisch (B x T x H): 1280 x 505 x 740 mm

OXO MULTI OALU 120L 60 1Z KDL





OXO MULTI Unterschranke mit Keramik-Aufsatzwaschtisch

Waschtischhöhe ist 130 mm.

OXO MULTI Unterschrank Br. 1400 mm mit Aufsatzwaschtisch,
1 Auszug Abmessungen inkl. Waschtisch (B x T x H): 1480 x 505 x 520 mm
OXO MULTI 140P 70 1Z KDP





 Aufsatzwaschtisch (B x T x H) 600 x 420 x 130 mm

 Offenes Regal links

OXO MULTI Unterschrank Br. 1400 mm mit Aufsatzwaschtisch,
1 Auszug Abmessungen inkl. Waschtisch (B x T x H): 1480 x 505 x 740 mm
OXO MULTI OALU 140P 70 1Z KDP



 Aufsatzwaschtisch (B x T x H) 600 x 420 x 130 mm

 Offenes Regal links

 Abdeckplatte mit dem Ausschnitt für Handtuch

OXO MULTI Unterschranke mit Keramik-Aufsatzwaschtisch

Waschtischhöhe ist 130 mm.

OXO MULTI Unterschrank Br. 1400 mm mit Aufsatzwaschtisch,
1 Auszug Abmessungen inkl. Waschtisch (B x T x H): 1480 x 505 x 520 mm
OXO MULTI 140L 70 1Z KDL



 Aufsatzwaschtisch (B x T x H) 600 x 420 x 130 mm

 Offenes Regal rechts

OXO MULTI Unterschrank Br. 1400 mm mit Aufsatzwaschtisch,
1 Auszug Abmessungen inkl. Waschtisch (B x T x H): 1480 x 505 x 740 mm
OXO MULTI OALU 140L 70 1Z KDL



 Aufsatzwaschtisch (B x T x H) 600 x 420 x 130 mm

 Offenes Regal rechts

 Abdeckplatte mit dem Ausschnitt für Handtuch



OXO MULTI

Badmöbel **OXO MULTI** mit Keramik-Möbelwaschtischen **CeraStyle PINTO** 75, 100, 120 und 150 cm breit und 46,5 cm tief bieten wir auch in 12 Farbvarianten in Tiefmatt an.

Die Schränke **OXO MULTI** werden aus einem massiven geschichteten Buchenmaterial Multiplex, mit antibakterieller Oberfläche, hoher Kratzfestigkeit und Fingerabdruckschutz, hergestellt. Die Unterschränke sind mit Auszügen **Hettich InnoTech Atira** mit dem grifflosen **Push-to-Open** System ausgestattet. Um die Funktionalität noch weiter zu verbessern, werden die Auszüge ab Breite 51 cm durch die Synchronisation der Öffnung ergänzt.

Sie können zu dem Schrank ein unteres offenes **OALU**-Zusatzregal bestellen.

Zubehör finden Sie ab Seite **166**.

- Bei Varianten mit offenem **OALU**-Regal unter dem Schrank erhalten Sie mehr luftigen Stauraum.
- **OALU**-Regalkonstruktionen bestehen aus dünnwandigen, lackierten Aluminiumprofilen mit einer Größe von 2 x 2 cm im grau-silbernen Design. Die Böden der Regale bestehen aus Platten in Möbeloberfläche.
- Wir liefern die Schränke zusammengebaut und zur Montage (Installation) vorbereitet.

OXO MULTI Unterschänke mit Keramik-Möbelwaschtisch

Höhe der sichtbaren Kante der Waschtische ist 130 mm.

OXO MULTI Unterschrank Br. 750 mm mit Waschtisch,
1 Auszug

Abmessungen inkl. Waschtisch (B x T x H): 750 x 465 x 490 mm

OXO MULTI 75 1Z



OXO MULTI Unterschrank Br.750 mm mit Waschtisch,
1 Auszug

Abmessungen inkl. Waschtisch (B x T x H): 750 x 465 x 710 mm

OXO MULTI OALU 75 1Z



OXO MULTI Unterschrank Br.1000 mm mit Waschtisch,
1 Auszug

Abmessungen inkl. Waschtisch (B x T x H): 1000 x 465 x 490 mm

OXO MULTI 100 1Z



OXO MULTI Unterschrank Br. 1000 mm mit Waschtisch,
1 Auszug

Abmessungen inkl. Waschtisch (B x T x H): 1000 x 465 x 710 mm

OXO MULTI OALU 100 1Z



OXO MULTI Unterschrank Br. 1000 mm mit Waschtisch,
1 Auszug

Abmessungen inkl. Waschtisch (B x T x H): 1000 x 465 x 490 mm

OXO MULTI 100D 1Z



OXO MULTI Unterschrank Br. 1000 mm mit Waschtisch,
1 Auszug

Abmessungen inkl. Waschtisch (B x T x H): 1000 x 465 x 710 mm

OXO MULTI OALU 100D 1Z



 Tiefe der WT-Unterschänke ist 450 mm

58 OXO MULTI Unterschranke mit Keramik-Möbelwaschtisch

Höhe der sichtbaren Kante der Waschtische ist 130 mm.

OXO MULTI Unterschrank Br. 1200 mm mit Doppelwaschtisch,
2 Auszüge

Abmessungen inkl. Waschtisch (B x T x H): 1200 x 465 x 490 mm

OXO MULTI 120D 2Z



OXO MULTI Unterschrank Br. 1200 mm mit Doppelwaschtisch,
2 Auszüge

Abmessungen inkl. Waschtisch (B x T x H): 1200 x 465 x 710 mm

OXO MULTI OALU 120D 2Z



Der Abflussabstand beim Doppelwaschtisch ist 590 mm

OXO MULTI Unterschrank Br. 1500 mm mit Doppelwaschtisch,
2 Auszüge

Abmessungen inkl. Waschtisch (B x T x H): 1500 x 465 x 490 mm

OXO MULTI 150D 2Z



OXO MULTI Unterschrank Br. 1500 mm mit Doppelwaschtisch,
2 Auszüge

Abmessungen inkl. Waschtisch (B x T x H): 1500 x 465 x 710 mm

OXO MULTI OALU 150D 2Z



Der Abflussabstand beim Doppelwaschtisch ist 650 mm

Tiefe der WT-Unterschränke ist 450 mm

OXO MULTI Unterschänke mit Keramik-Möbelwaschtisch

Höhe der sichtbaren Kante der Waschtische ist 130 mm.

OXO MULTI Unterschrank Br. 750 mm mit Waschtisch,
2 Auszüge

Abmessungen inkl. Waschtisch (B x T x H): 750 x 465 x 710 mm

OXO MULTI 75 2Z



OXO MULTI Unterschrank Br. 1000 mm mit Waschtisch,
2 Auszüge

Abmessungen inkl. Waschtisch (B x T x H): 1000 x 465 x 710 mm

OXO MULTI 100 2Z



OXO MULTI Unterschrank Br. 1000 mm mit Waschtisch,
2 Auszüge

Abmessungen inkl. Waschtisch (B x T x H): 1000 x 465 x 710 mm

OXO MULTI 100D 2Z



OXO MULTI Unterschrank Br. 1200 mm mit Doppelwaschtisch,
4 Auszüge

Abmessungen inkl. Waschtisch (B x T x H): 1200 x 465 x 710 mm

OXO MULTI 120D 4Z



OXO MULTI Unterschrank Br. 1500 mm mit Doppelwaschtisch,
4 Auszüge

Abmessungen inkl. Waschtisch (B x T x H): 1500 x 465 x 710 mm

OXO MULTI 150D 4Z



Der Abflussabstand beim Doppelwaschtisch ist 590 mm



Der Abflussabstand beim Doppelwaschtisch ist 650 mm



Tiefe der WT-Unterschänke ist 450 mm

OXO MULTI Zusatzschränke

 Verstellbare Glasböden

OXO MULTI Hochschrank 50, 4 Türen

Abmessungen

(B x T x H): 500 x 350 x 1560 mm

OXO MULTI SV 50 4D



OXO MULTI Hochschrank 35, 2 Türen

Abmessungen

(B x T x H): 350 x 350 x 1560 mm

OXO MULTI SV 35 2D P



 P – Scharniere rechts

OXO MULTI Hochschrank 35, 2 Türen

Abmessungen

(B x T x H): 350 x 350 x 1560 mm

OXO MULTI SV 35 2D L



 L – Scharniere links

OXO MULTI Niedriger Schrank 35, 1 Tür

Abmessungen

(B x T x H): 350 x 350 x 780 mm

OXO MULTI SN 35 1D P



 P – Scharniere rechts

OXO MULTI Niedriger Schrank 35, 1 Tür

Abmessungen

(B x T x H): 350 x 350 x 780 mm

OXO MULTI SN 35 1D L



 L – Scharniere links

OXO MULTI Zusatzschränke

 Verstellbare Glasböden

OXO MULTI Hochschrank 50, 4 Türen

Abmessungen

(B x T x H): 500 x 350 x 1780 mm

OXO MULTI OALU SV 50 4D



OXO MULTI Hochschrank 35, 2 Türen

Abmessungen

(B x T x H): 350 x 350 x 1780 mm

OXO MULTI OALU SV 35 2D P



OXO MULTI Hochschrank 35, 2 Türen

Abmessungen

(B x T x H): 350 x 350 x 1780 mm

OXO MULTI OALU SV 35 2D L



 P – Scharniere rechts

 L – Scharniere links

OXO MULTI Niedriger Schrank 35, 1 Tür

Abmessungen

(B x T x H): 350 x 350 x 1000 mm

OXO MULTI OALU SN 35 1D P



OXO MULTI Niedriger Schrank 35, 1 Tür

Abmessungen

(B x T x H): 350 x 350 x 1000 mm

OXO MULTI OALU SN 35 1D L



 P – Scharniere rechts

 L – Scharniere links





OXO MULTI

Zusatzschränke

Die Zusatzschränke sind im gleichen Design wie die WT-Unterschranke. Die Schränke sind mit **Hettich Innotech Atira** Auszügen ausgestattet. Die Ausführung mit Türen ist mit dem grifflosen **Push-to-Open** System ausgestattet. Die Tiefe der Zusatzschränke ist 35 cm. Die Möbel sind mit verstellbaren Glasböden ausgestattet. Sie können auch zu den Zusatzschränken untere offene OALU-Zusatzregale bestellen.

Zubehör siehe ab Seite **166**.

-  Bei Varianten mit offenem **OALU**-Regal unter dem Schrank erhalten Sie mehr luftigen Stauraum.
-  **OALU**-Regalkonstruktionen bestehen aus dünnwandigen, lackierten Aluminiumprofilen mit einer Größe von 2 x 2 cm im grau-silbernen Design. Die Böden der Regale bestehen aus Platten in Möbeloberfläche.
-  Wir liefern die Schränke zusammengebaut und zur Montage (Installation) vorbereitet.

OXO MULTI Zusatzschranke

 Verstellbare Glasböden

OXO MULTI Hochschrank 80, 2 Türen
Abmessungen (B x T x H): 800 x 350 x 1560 mm
OXO MULTI SV 80 2DW1Z



OXO MULTI Hochschrank 80, 2 Türen
Abmessungen (B x T x H): 800 x 350 x 1780 mm
OXO MULTI OALU SV 80 2DW1Z



 System der Faltentür HETTICH WingLine

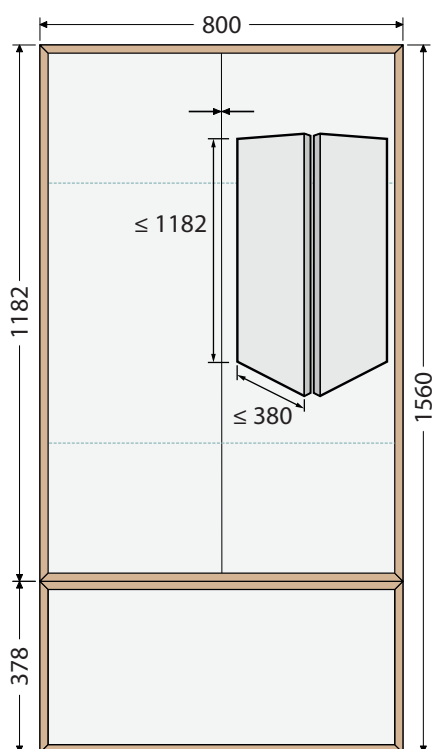



OXO ALU

Einzelne **OXO ALU** Regale bestehen aus dünnwandigen, lackierten Aluminiumprofilen mit einer Größe von 2 x 2 cm.

Wir bieten ALU-Konstruktionen in Schwarz oder Grau-Silber an.

Wählen Sie die Oberfläche der LTD Regalplatten entsprechend den Oberflächen der ausgewählten Möbel aus. Andernfalls siehe Oberflächen auf Seite 76.

Oberfläche der ALU-Konstruktion

SILBER

S

SCHWARZ

B



Wir liefern die Regale zusammengebaut und zur Montage (Installation) vorbereitet).

Einzelne offene OXO ALU Zusatzregale

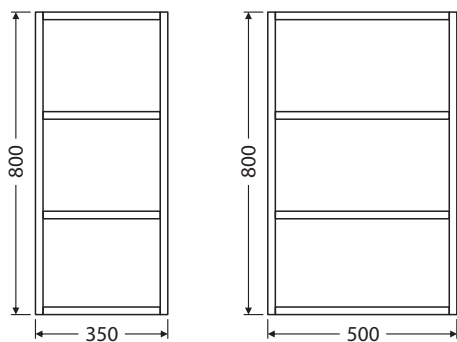

OALU 35/80 B
OALU 35/80 S

OALU 50/80 B
OALU 50/80 S

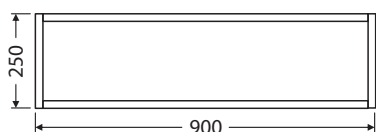

OALU 90/25 B
OALU 90/25 S

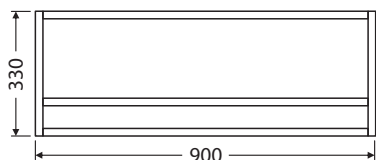

OALU 90/33 B
OALU 90/33 S

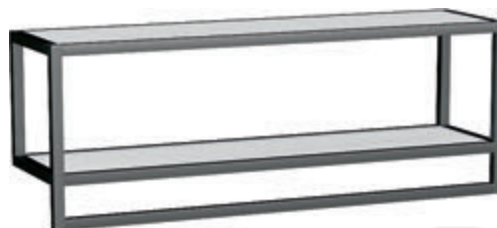

 Handtuchhalter

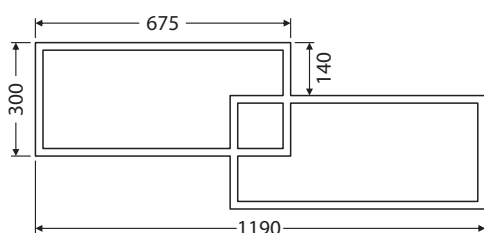

OALU 119/44 B
OALU 119/44 S

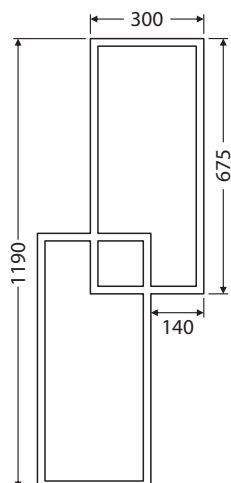

OALU 44/119 B
OALU 44/119 S



 Tiefe der OXO ALU Regale ist 240mm



BRAVE
BRAVE





BRAVE

Badmöbel **BRAVE** mit Keramikwaschtischen 61, 71, 81, 91, 101 und 121 cm breit und 46 cm tief.

Badmöbel **BRAVE DESK** mit Keramik Aufsatzwaschtischen in Breiten 50 und 60 cm und in der Tiefe 42 cm. Die Unterschränke sind mit modernen Auszügen (Österreich) mit der Soft-Close Dämpfung ausgestattet.

Zubehör siehe ab Seite **166**.



Wir liefern die Schränke zusammengebaut und zur Montage (Installation) vorbereitet.

Wie kann man Waschtischunterschrank und Zusatzschrank BRAVE bestellen

- 1) Wählen Sie den Schrank aus.
- 2) Wählen Sie die Möbeloberfläche aus.
- 3) Sie können auf die gleiche Weise einen Zusatzschrank bestellen.
- 4) Weiteres Zubehör, wie z.B. MöbelfüÙe, Waschtischarmaturen, Siphons usw. siehe ab Seite 166.
- 5) Spiegel, Spiegelschränke und Leuchten können Sie ab der Seite 144 wählen.

z.B.	Möbel-Code BR 60 2Z	Oberfläche A0016
------	-------------------------------	----------------------------

z.B.	Möbel-Code BR SV 35 2D L	Oberfläche A0076
------	------------------------------------	----------------------------

L = Scharniere auf der linken Seite
P = Scharniere auf der rechten Seite

1-2D = Anzahl der Türen an Zusatzschränken
2Z = Anzahl der Schubladen
HZ = Oberschrank
SV = Hochschrank



InstallationsmaÙe für den Wasser und Abflussanschluss

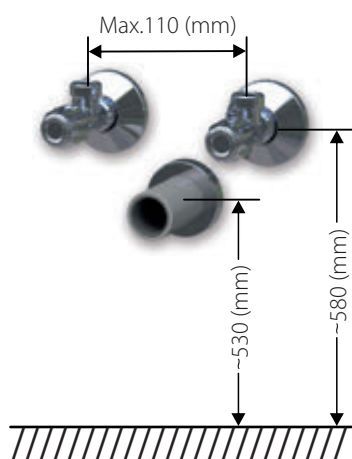

➤ Den empfohlenen tiefen- und höhenverstellbaren Sparsiphon **OXO D US660**, für die Möbelwaschtische finden Sie auf der Seite 177.

Oberflächen

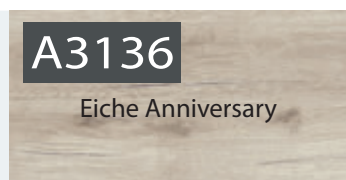

➤ Detail-Griff BRAVE



Lackfarben

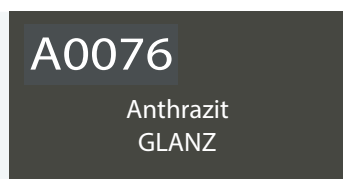
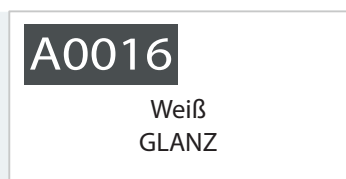

➤ Die Oberflächen haben eine markante Holzstruktur und die Lackfarben sind in Hochglanz oder Tiefmatt laminierte und lackierte Platten haben hervorragende antibakterielle Eigenschaften. Innerhalb von 24 Stunden wird die Bakterienmenge auf der Möbeloberfläche deutlich reduziert.

BRAVE WT-Unterschränke mit Keramikwaschtisch

Höhe der sichtbaren Kante der Waschtische ist 15 mm.

**BRAVE Unterschrank mit Waschtisch Br. 610 mm,
2 Auszüge**
Abmessungen inkl. Waschtisch (B x T x H): 610 x 465 x 595 mm
BR 60 2Z



**BRAVE Unterschrank mit Waschtisch Br. 710 mm,
2 Auszüge**
Abmessungen inkl. Waschtisch (B x T x H): 710 x 465 x 595 mm
BR 70 2Z



**BRAVE Unterschrank mit Waschtisch Br. 810 mm,
2 Auszüge**
Abmessungen inkl. Waschtisch (B x T x H): 810 x 465 x 595 mm
BR 80 2Z



**BRAVE Unterschrank mit Waschtisch Br. 910 mm,
2 Auszüge**
Abmessungen inkl. Waschtisch (B x T x H): 910 x 465 x 595 mm
BR 90 2Z



**BRAVE Unterschrank mit Waschtisch Br. 1010 mm,
2 Auszüge**
Abmessungen inkl. Waschtisch (B x T x H): 1010 x 465 x 595 mm
BR 100 2Z



**BRAVE Unterschrank mit Doppelwaschtisch Br. š. 1210 mm,
2 Auszüge**
Abmessungen inkl. Waschtisch (B x T x H): 1210 x 465 x 595 mm
BR 120D 2Z



Der Abflussabstand ist 600 mm

BRAVE DESK Unterschranke mit Keramik-Aufsatzwaschtischen

Höhe der Waschtische ist 130 mm.

**BRAVE Unterschrank Br. 600 mm mit Aufsatzwaschtisch,
2 Auszüge**

Abmessungen inkl. Waschtisch (B x T x H): 600 x 465 x 746 mm
BR DESK 60 ZZ



**BRAVE Unterschrank Br. 700 mm mit Aufsatzwaschtisch,
2 Auszüge**

Abmessungen inkl. Waschtisch (B x T x H): 700 x 465 x 746 mm
BR DESK 70 ZZ



 Aufsatzwaschtische (B x T x H) 500 x 420 x 130 mm

**BRAVE Unterschrank Br. 800 mm mit Aufsatzwaschtisch,
2 Auszüge**

Abmessungen inkl. Waschtisch (B x T x H): 800 x 465 x 746 mm
BR DESK 80 ZZ



**BRAVE Unterschrank Br. 900 mm mit Aufsatzwaschtisch,
2 Auszüge**

Abmessungen inkl. Waschtisch (B x T x H): 900 x 465 x 746 mm
BR DESK 90 ZZ



 Aufsatzwaschtische (B x T x H) 600 x 420 x 130 mm

BRAVE DESK Unterschränke mit Keramik-Aufsatzwaschtischen

Höhe der Waschtische ist 130 mm.

BRAVE Unterschrank Br. 1000 mm mit Aufsatzwaschtisch,
2 Auszüge
Abmessungen inkl. Waschtisch (B x T x H): 1000 x 465 x 746 mm
BR DESK 100 2Z



BRAVE Unterschrank Br. 1200 mm mit Aufsatzwaschtisch,
2 Auszüge
Abmessungen inkl. Waschtisch (B x T x H): 1200 x 465 x 746 mm
BR DESK 120D 2Z



➤ Aufsatzwaschtische (B x T x H) 600 x 420 x 130 mm

⬆ Der Abflussabstand ist 600 mm

➤ Aufsatzwaschtische (B x T x H) 500 x 420 x 130 mm

BRAVE Zusatzschränke

➤ Verstellbare Glasböden



➤ P-Scharniere rechts

BRAVE Hochschrank 35, 2 Türen, rechts
Abmessungen (B x T x H):
350 x 350 x 1618 mm
BR SV 35 2D P



➤ L-Scharniere links

BRAVE Hochschrank 35, 2 Türen, links
Abmessungen (B x T x H):
350 x 350 x 1618 mm
BR SV 35 2D L



BRAVE Zusatzschränke

 Verstellbare Glasböden



BRAVE Oberschrank 35, 1 Tür, rechts
Abmessungen (B x T x H):
350 x 230 x 820 mm
BR HZ 35 1D P



 P-Scharniere rechts

BRAVE Oberschrank 35, 1 Tür, links
Abmessungen (B x T x H):
350 x 230 x 820 mm
BR HZ 35 1D L



 L-Scharniere links

BRAVE Hochschrank 35, 2 Türen, rechts, Wäschekorb
Abmessungen (B x T x H):
350 x 350 x 1618 mm
BR SV 35 2D P K

BRAVE Hochschrank 35, 2 Türen, links, Wäschekorb
Abmessungen (B x T x H):
350 x 350 x 1618 mm
BR SV 35 2D L K



 L-Scharniere links

 P-Scharniere rechts

BRAVE Niedriger Schrank 35, 1 Tür, rechts
Abmessungen (B x T x H):
350 x 350 x 820 mm
BR SN 35 1D P



 P-Scharniere rechts

BRAVE Niedriger Schrank 35, 1 Tür, links
Abmessungen (B x T x H):
350 x 350 x 820 mm
BR SN 35 1D L



 L-Scharniere links

BRAVE Niedriger Schrank 35, 1 Tür, Wäschekorb
Abmessungen (B x T x H):
350 x 350 x 820 mm
BR SN 35 1D K

 Wäschekorb - herausnehmbar





Bestellung

Allgemeine Informationen zur Bestellung von WT-Unterschrank und Zusatzschrank der Serien STORM NEW, GUEST, BOX, DESK NEW, FORTY, IDEAL und UNI.



Wir liefern die Schränke zusammengebaut und zur Montage (Installation) vorbereitet.

Wie kann man Waschtischunterschrank und Zusatzschrank bestellen

- 1) Wählen Sie den Schrank aus
- 2) Wählen Sie die Möbeloberfläche auf der Seite **76**. (Für die Serien **FORTY** und **DESK NEW** gelten die im Text angegebenen Einschränkungen.)
- 3) Wählen Sie den Griff auf der Seite **78** – dies gilt für die Serien **GUEST, BOX** und Zusatzschränke **UNI**.
- 4) Sie können auf die gleiche Weise die Zusatzschränke bestellen.
- 5) Weiteres Zubehör, wie z.B. Möbelfüße, Waschtischarmaturen, Siphons usw. siehe ab Seite **166**.
- 6) Spiegel, Spiegelschränke und Leuchten können Sie ab der Seite **144** wählen.

z.B.	Möbel-Code BOX ELITE 120D 1Z	Oberfläche A0016	Griff ID
z.B.	Möbel-Code UNI SV 190/65 2D OP	Oberfläche A0016	Griff ID

- L = Scharniere auf der linken Seite
 P = Scharniere auf der rechten Seite
 K = Wäschekorb
 1- 4D = Anzahl der Türen an Zusatzschränken
 1- 4Z = Anzahl der Schubladen



BOX ELITE 120D 1Z



UNI SV 190/65 2D OP

Installationsmaße für den Wasser und Abflussanschluss

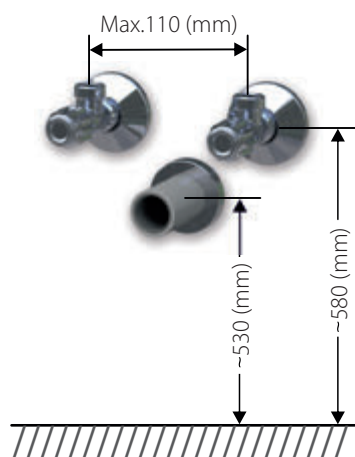

- Den empfohlenen tiefen- und höhenverstellbaren Sparsiphon **OXO D US660**, für die Möbelwaschtische finden Sie auf der Seite **177**.
- Laminierte und lackierte Platten haben hervorragende antibakterielle Eigenschaften. Innerhalb von 24 Stunden wird die Bakterienmenge auf der Möbeloberfläche deutlich reduziert.

Strukturierte Oberflächen Die Auswahl der Oberflächen ist kostenlos

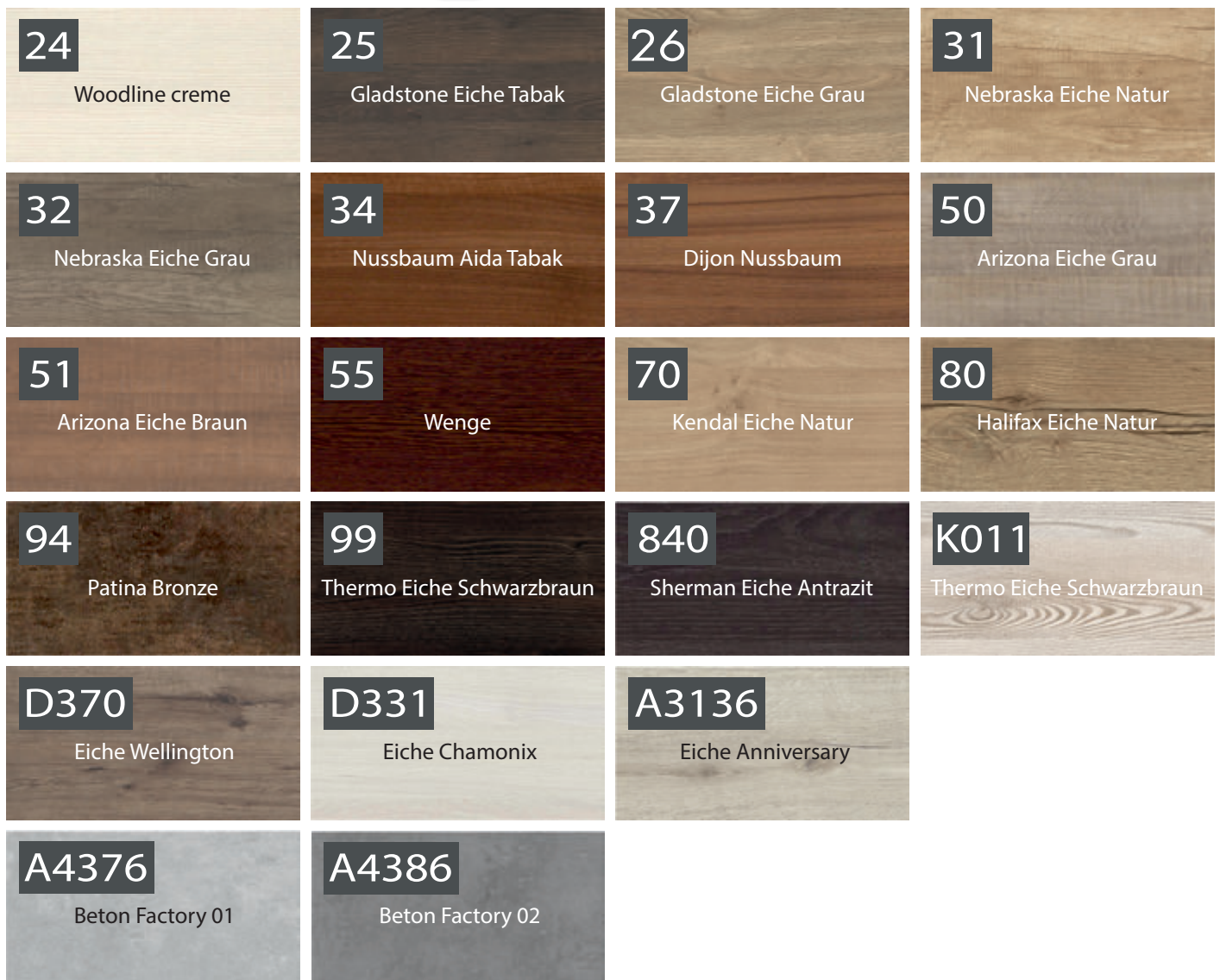

Die oben abgebildeten Oberflächen sind für die Serien **STORM NEW, GUEST, BOX, FORTY, DESK NEW, IDEAL** für die Zusatzschränke **UNI festgelegt**.

Die Farbdarstellung ist durch die Drucktechnologie begrenzt und ist nur informativ.

Lackierte Oberflächen



Die Auswahl der Oberflächen ist kostenlos

A0016 Weiß GLANZ	A2736 Hellgrau GLANZ	A0076 Anthrazit GLANZ	A0086 Schwarz GLANZ
A3416 Weiß MATT	A5866 Hellgrau MATT	A3396 Anthrazit MATT	A3686 Schwarz MATT
A3026 Cashmere GLANZ	A2496 Basalto GLANZ	A6766 Aqua Marina GLANZ	A5606 Blau Indigo MATT
A3746 Cashmere MATT	A3406 Basalto MATT	A9146 Grün Salvia MATT	A9166 Blau Marino MATT
A0025 Magnolia GLANZ	A9556 Cotto MATT	A4706 Grau Plomo MATT	A4606 Eiche Art GLANZ
A3166 Cuzco Grafit GLANZ	A4536 Oriental Weiß MATT	A4546 Oriental Schwarz MATT	

Die Matt-Oberflächen mit Fingerabdruckschutz.



Antibakterielle Eigenschaften der Oberflächen



Laminierte und lackierte Platten haben hervorragende antibakterielle Eigenschaften. Innerhalb von 24 Stunden wird die Bakterienmenge auf der Möbeloberfläche deutlich reduziert.

Griffe

Glanz (G)



Die Griffauswahl ist ohne Zuschlag

Diese Griffe sind für die Serien **GUEST**, **BOX** und für die Zusatzschränke **UNI**.

AL/G

RES/G

BO/G

ID/G

TN/G

SND/G

PU



Grifflose Ausführung

Griffe

Schwarz Matt

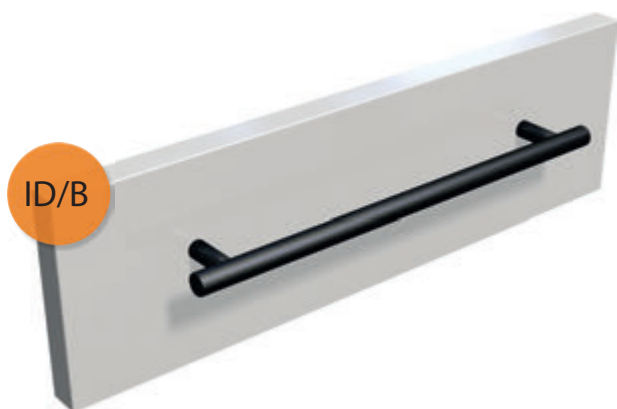
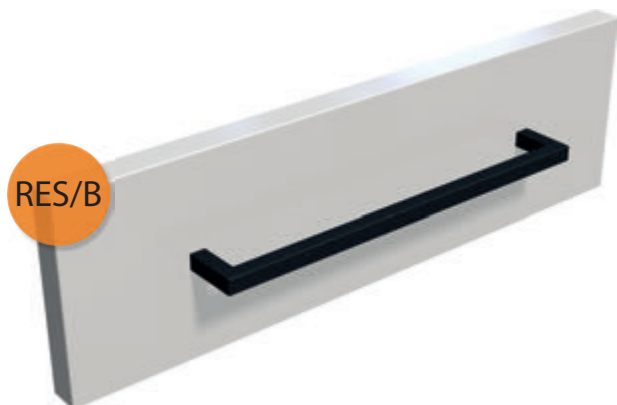

Die Griffauswahl ist ohne Zuschlag

Diese Griffe sind für die Serien **GUEST**, **BOX** und für die Zusatzschränke **UNI**.



STORM NEW

STORM NEW





STORM NEW

Badmöbel **STORM NEW** mit Keramikwaschtischen **CeraStyle PINTO**
75, 100, 120 und 150 cm breit und 46,5 cm tief.

Die Unterschränke sind mit modernen Auszügen (Österreich) mit Soft-Close Dämpfung ausgestattet

Zubehör finden Sie ab Seite **166**.

Auswahl an Oberflächen siehe Seite **76** und **77**.



Wir liefern die Schränke zusammengebaut und zur Montage (Installation) vorbereitet.

STORM NEW Unterschänke mit Keramikwaschtisch

Höhe der sichtbaren Kante der Waschtische ist 130 mm.

STORM NEW Unterschrank Br. 750 mm mit Waschtisch,
2 Auszüge

Abmessungen inkl. Waschtisch (B x T x H): 750 x 465 x 660 mm

STORM NEW 75 2Z



STORM NEW Unterschrank Br.1000 mm mit Waschtisch,
2 Auszüge

Abmessungen inkl. Waschtisch (B x T x H): 1000 x 465 x 660 mm

STORM NEW 100 2Z



STORM NEW Unterschrank Br.1000 mm mit Waschtisch,
2 Auszüge

Abmessungen inkl. Waschtisch (B x T x H): 1000 x 465 x 660 mm

STORM NEW 100D 2Z



STORM NEW Unterschrank Br.1200 mm mit Waschtisch,
4 Auszüge

Abmessungen inkl. Waschtisch (B x T x H):1200 x 465 x 660 mm

STORM NEW 120D 4Z



➤ Tiefe der Waschtischunterschänke ist 450 mm

➤ Der Abflussabstand beim Doppelwaschtisch ist 590 mm

➤ Den empfohlenen tiefen - und höhenverstellbaren
Sparsiphon **OXO D US660**,
OXO D US660 für die Möbelwaschtische finden
Sie auf der Seite **177**.



STORM NEW



Wie kann man Badmöbel **STORM NEW** bestellen siehe Seite 75.

STORM NEW Unterschränke mit Keramikwaschtisch

Höhe der sichtbaren Kante der Waschtische ist 130 mm.

STORM NEW Unterschrank Br. 1500 mm mit Doppelwaschtisch, 4 Auszüge

Abmessungen inkl. Waschtisch (B x T x H): 1500 x 465 x 660 mm

STORM NEW 150D 4Z



 Detail der Schubladenausführung

 Der Abflussabstand beim Doppelwaschtisch ist 650 mm

 Tiefe der Waschtischunterschänke ist 450 mm

STORM NEW Zusatzschränke

 P – Scharniere rechts

STORM NEW Hochschrank 35, 1 Tür, 2 Auszüge, rechts

Abmessungen (B x T x H): 350 x 350 x 1718 mm

STORM NEW SV 170/35 1D 2Z P

 L – Scharniere links

STORM NEW Hochschrank 35, 1 Tür, 2 Auszüge, links

Abmessungen (B x T x H): 350 x 350 x 1718 mm

STORM NEW SV 170/35 1D 2Z L

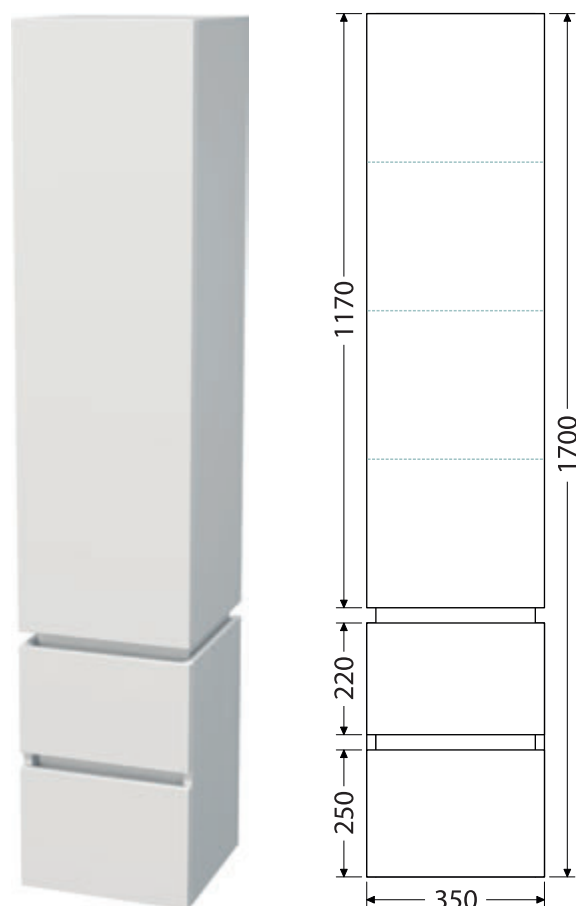

 Verstellbare Glasböden





STORM 3D

- ▶ Wie kann man Badmöbel STORM 3D bestellen finden Sie auf der Seite 77.
- ▶ Möbel STORM 3D können nur in den auf Seite 87 gezeigten Dekorkombinationen bestellt werden.

Badmöbel STORM 3D mit Keramikwaschtischen CeraStyle PINTO
75, 100, 120 und 150 cm breit und 46,5 cm tief.

Die Unterschränke sind mit modernen Auszügen (Österreich) mit Soft-Close Dämpfung ausgestattet.

Zubehör finden Sie ab Seite 166.

Auswahl an Oberflächen siehe Seite 87.

- ▶ Wir liefern die Schränke zusammengebaut und zur Montage (Installation) vorbereitet.

STORM 3D

Die Frontflächen der STORM 3D-Möbel bilden geometrische Strukturen, die von den perfekten Linien von Pyramiden oder vertikalen Streifen inspiriert sind. Die Formen sind bewusst dreidimensional dargestellt mit dem Ziel, Licht- und Schattenspiele auf den Möbeln zu erzeugen.

B073

Schubladenfronten
PYRAMIDEN
Weiß Matt

A3416

Korpus
Weiß Matt

A8916

Schubladenfronten
STREIFEN
Weiß Matt

A3416

Korpus
Weiß Matt

U129

Schubladenfronten
PYRAMIDEN
Schwarz Matt

A3686

Korpus
Schwarz Matt

A9276

Schubladenfronten
STREIFEN
Schwarz Matt

A3686

Korpus
Schwarz Matt

LR29

Schubladenfronten
PYRAMIDEN
Holzdekor

A3686

Korpus
Schwarz Matt

➤ Dekorkombinationen STORM 3D können nicht geändert werden.

➤ Laminierte und lackierte Platten haben hervorragende antibakterielle Eigenschaften. Innerhalb von 24 Stunden wird die Bakterienmenge auf der Möbeloberfläche deutlich reduziert.

➤ Die Matt-Oberflächen mit Fingerabdruckschutz.

STORM 3D Unterschränke mit Keramikwaschtisch

Höhe der sichtbaren Kante der Waschtische ist 130 mm.

STORM 3D Unterschrank mit Waschtisch Br. 750 mm, 2 Auszüge
Abmessungen inkl. Waschtisch (B x T x H): 750 x 465 x 660 mm
STORM 3D 75 2Z B073



STORM 3D Unterschrank mit Waschtisch Br. 1000 mm, 2 Auszüge
Abmessungen inkl. Waschtisch (B x T x H): 1000 x 465 x 660 mm
STORM 3D 100 2Z B073



STORM 3D Unterschrank mit Waschtisch Br. 1000 mm,
2 Auszüge
Abmessungen inkl. Waschtisch (B x T x H): 1000 x 465 x 660 mm
STORM 3D 100D 2Z B073



STORM 3D Unterschrank mit Doppelwaschtisch Br. 1200 mm,
4 Auszüge
Abmessungen inkl. Waschtisch (B x T x H): 1200 x 465 x 660 mm
STORM 3D 120D 4Z B073



➤ Tiefe der Waschtischunterschränke ist 450 mm

➤ Der Abflussabstand beim Doppelwaschtisch ist 590 mm

➤ Den empfohlenen tiefen- und höhenverstellbaren Sparsiphon OXO D US660, OXO D US660 für die Möbelwaschtische finden Sie auf der Seite 177.

B073

Schubladenfronten
PYRAMIDEN
Weiß Matt

A3416

Korpus
Weiß Matt

STORM 3D Unterschränke mit Keramikwaschtisch

Höhe der sichtbaren Kante der Waschtische ist 130 mm.

STORM 3D Unterschrank Br. 1500 mm mit Doppelwaschtisch, 4 Auszüge

Abmessungen inkl. Waschtisch (B x T x H): 1500 x 465 x 660 mm

STORM 3D 120D 4Z B073



 Detail der Schubladenausführung

 Der Abflussabstand beim Doppelwaschtisch ist 650 mm

 Tiefe der Waschtischunterschänke ist 450 mm

STORM 3D Zusatzschränke

 P – Scharniere rechts

STORM 3D Hochschrank 35, 1 Tür, 2 Auszüge, rechts

Abmessungen (B x T x H): 350 x 350 x 1718 mm

STORM 3D SV 35 1D2Z P B073

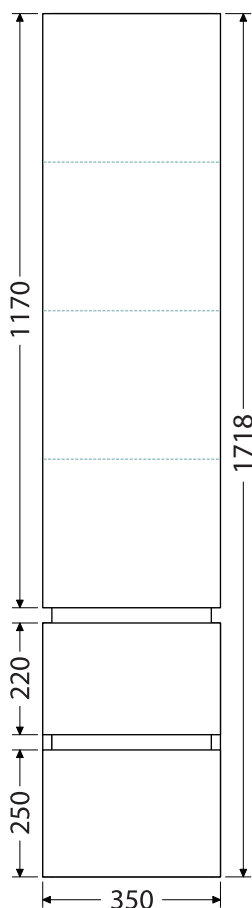

 L – Scharniere links

STORM 3D Hochschrank 35, 1 Tür, 2 Auszüge, links

Abmessungen (B x T x H): 350 x 350 x 1718 mm

STORM 3D SV 35 1D2Z L B073



 Verstellbare Glasböden



STORM 3D Unterschränke mit Keramikwaschtisch

Höhe der sichtbaren Kante der Waschtische ist 130 mm.

STORM 3D Unterschrank mit Waschtisch Br. 750 mm, 2 Auszüge
Abmessungen inkl. Waschtisch (B x T x H): 750 x 465 x 660 mm
STORM 3D 75 2Z U129



STORM 3D Unterschrank mit Waschtisch Br. 1000 mm, 2 Auszüge
Abmessungen inkl. Waschtisch (B x T x H): 1000 x 465 x 660 mm
STORM 3D 100 2Z U129



STORM 3D Unterschrank mit Waschtisch Br. 1000 mm,
2 Auszüge
Abmessungen inkl. Waschtisch (B x T x H): 1000 x 465 x 660 mm
STORM 3D 100D 2Z U129



STORM 3D Unterschrank mit Doppelwaschtisch Br. 1200 mm,
4 Auszüge
Rozměr skříňky s umyvadlem (Š x H x V): 1200 x 465 x 660 mm
STORM 3D 120D 4Z U129



➤ Tiefe der Waschtischunterschränke ist 450 mm

➤ Der Abflussabstand beim Doppelwaschtisch ist 590 mm

➤ Den empfohlenen tiefen - und höhenverstellbaren Sparsiphon **OXO D US660**, OXO D US660 für die Möbelwaschtische finden Sie auf der Seite 177.

U129

Schubladenfronten
PYRAMIDEN
Schwarz Matt

A3686

Korpus
Schwarz Matt

STORM 3D Unterschränke mit Keramikwaschtisch

Höhe der sichtbaren Kante der Waschtische ist 130 mm.

STORM 3D Unterschrank Br.1500 mm mit Doppelwaschtisch, 4 Auszüge

Abmessungen inkl. Waschtisch (B x T x H): 1500 x 465 x 660 mm

STORM 3D 150D 4Z U129



 Detail der Schubladenausführung

 Der Abflussabstand beim Doppelwaschtisch ist 650 mm

 Tiefe der Waschtischunterschänke ist 450 mm

STORM 3D Zusatzschränke

 P – Scharniere rechts

STORM 3D Hochschrank 35, 1 Tür, 2 Auszüge, rechts

Abmessungen (B x T x H): 350 x 350 x 1718 mm

STORM 3D SV 35 1D2Z P U129

 L- Scharniere links

STORM 3D Hochschrank 35, 1 Tür, 2 Auszüge, links

Abmessungen (B x T x H): 350 x 350 x 1718 mm

STORM 3D SV 35 1D2Z L U129

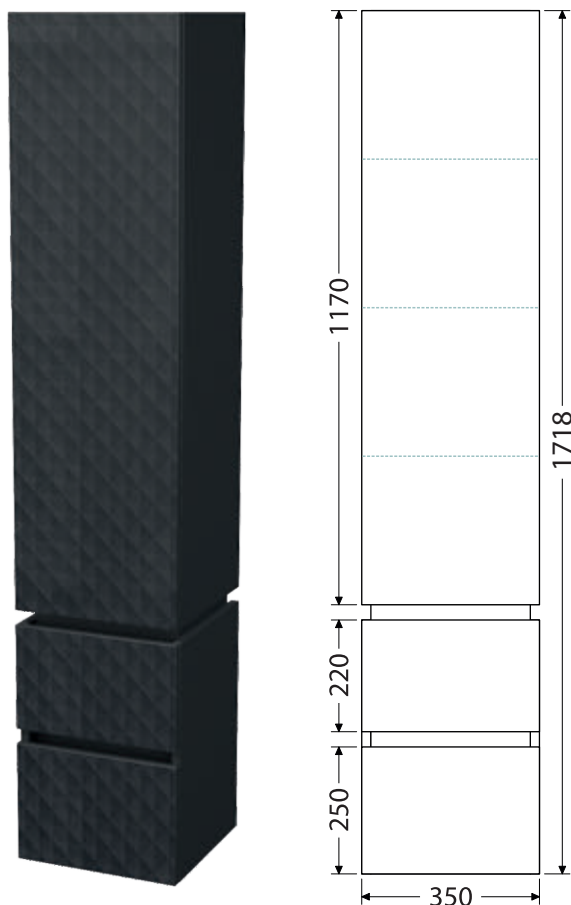

 Verstellbare Glasböden



STORM 3D Unterschränke mit Keramikwaschtisch

Höhe der sichtbaren Kante der Waschtische ist 130 mm.

STORM 3D Unterschrank mit Waschtisch Br. 750 mm, 2 Auszüge
Abmessungen inkl. Waschtisch (B x T x H): 750 x 465 x 660 mm
STORM 3D 75 2Z LR29



Unterschrank mit Waschtisch Br. 1000 mm, 2 Auszüge
Abmessungen inkl. Waschtisch (B x T x H): 1000 x 465 x 660 mm
STORM 3D 100 2Z LR29



STORM 3D Unterschrank mit Waschtisch Br. 1000 mm,
2 Auszüge
Abmessungen inkl. Waschtisch (B x T x H): 1000 x 465 x 660 mm
STORM 3D 100D 2Z LR29



STORM 3D Unterschrank mit Doppelwaschtisch Br. 1200 mm,
4 Auszüge
Abmessungen inkl. Waschtisch (B x T x H): 1200 x 465 x 660 mm
STORM 3D 120D 4Z LR29



➤ Tiefe der Waschtischunterschränke ist 450 mm

➤ Der Abflussabstand beim Doppelwaschtisch ist 590 mm

➤ Den empfohlenen tiefen - und höhenverstellbaren Sparsiphon **OXO D US660**,
OXO D US660 für die Möbelwaschtische finden Sie auf der Seite 177.

LR29

Schubladenfronten
PYRAMIDEN
Holzdekor

A3686

Korpus
Schwarz Matt

STORM 3D Unterschränke mit Keramikwaschtisch

Höhe der sichtbaren Kante der Waschtische ist 130 mm.

STORM 3D Unterschrank Br. 1500 mm mit Doppelwaschtisch, 4 Auszüge

Abmessungen inkl. Waschtisch (B x T x H): 1500 x 465 x 660 mm

STORM 3D 150D 4Z LR29



 Detail der Schubladenausführung

 Der Abflussabstand beim Doppelwaschtisch ist 650 mm

 Tiefe der Waschtischunterschänke ist 450 mm

STORM 3D Zusatzschränke

 P – Scharniere rechts

STORM 3D Hochschrank 35, 1 Tür, 2 Auszüge, rechts

Abmessungen (B x T x H): 350 x 350 x 1718 mm

STORM 3D SV 35 1D2Z P LR29

 L – Scharniere links

STORM 3D Hochschrank 35, 1 Tür, 2 Auszüge, links

Abmessungen (B x T x H): 350 x 350 x 1718 mm

STORM 3D SV 35 1D2Z L LR29

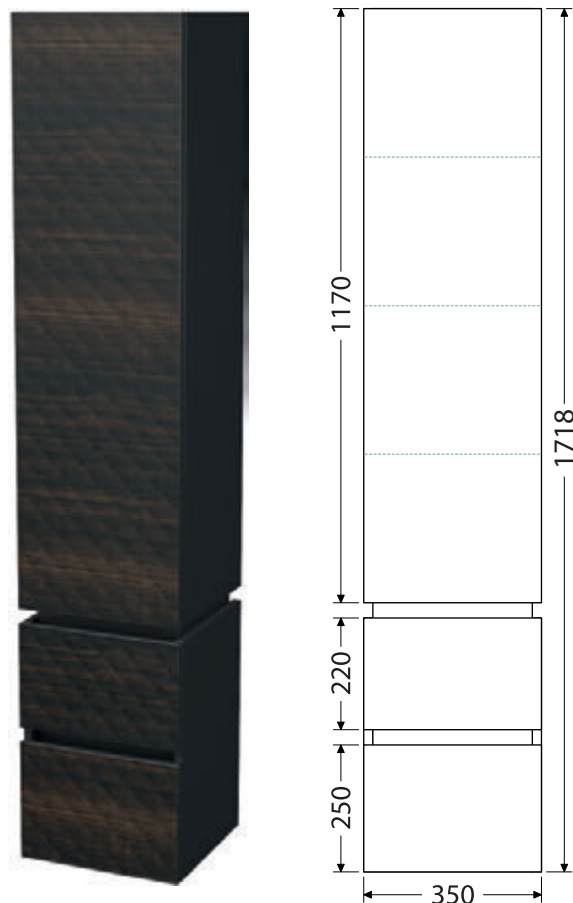

 Verstellbare Glasböden



STORM 3D Unterschranke mit Keramikwaschtisch

Výška pohledové hrany umyvadel je 130 mm.

STORM 3D Unterschrank mit Waschtisch Br. 750 mm, 2 Auszüge
Abmessungen inkl. Waschtisch (B x T x H): 750 x 465 x 660 mm
STORM 3D 75 2Z A8916



STORM 3D Unterschrank mit Waschtisch Br.1000 mm, 2 Auszüge
Abmessungen inkl. Waschtisch (B x T x H): 1000 x 465 x 660 mm
STORM 3D 100 2Z A8916



STORM 3D Unterschrank mit Waschtisch Br. 1000 mm,
2 Auszüge
Abmessungen inkl. Waschtisch (B x T x H): 1000 x 465 x 660 mm
STORM 3D 100D 2Z A8916



STORM 3D Unterschrank mit Doppelwaschtisch Br. 1200 mm,
4 Auszüge
Abmessungen inkl. Waschtisch (B x T x H): 1200 x 465 x 660 mm
STORM 3D 120D 4Z A8916



➤ Tiefe der Waschtischunterschänke ist 450 mm

➤ Der Abflussabstand beim Doppelwaschtisch ist 590 mm

➤ Den empfohlenen tiefen - und höhenverstellbaren Sparsiphon **OXO D US660**, OXO D US660 für die Möbelwaschtische finden Sie auf der Seite **177**.

A8916

Schubladenfronten
STREIFEN
Weiß Matt

A3416

Korpus
Weiß Matt

STORM 3D Unterschränke mit Keramikwaschtisch

Höhe der sichtbaren Kante der Waschtische ist 130 mm.

STORM 3D Unterschrank Br.1500 mm mit Doppelwaschtisch, 4 Auszüge

Abmessungen inkl. Waschtisch (B x T x H): 1500 x 465 x 660 mm

STORM 3D 150D 4Z A8916



 Detail der Schubladenausführung

 Der Abflussabstand beim Doppelwaschtisch ist 650 mm

 Tiefe der Waschtischunterschänke ist 450 mm

STORM 3D Zusatzschränke

 P – Scharniere rechts

STORM 3D Hochschrank 35, 1 Tür, 2 Auszüge, rechts

Abmessungen (B x T x H): 350 x 350 x 1718 mm

STORM 3D SV 35 1D2Z P A8916

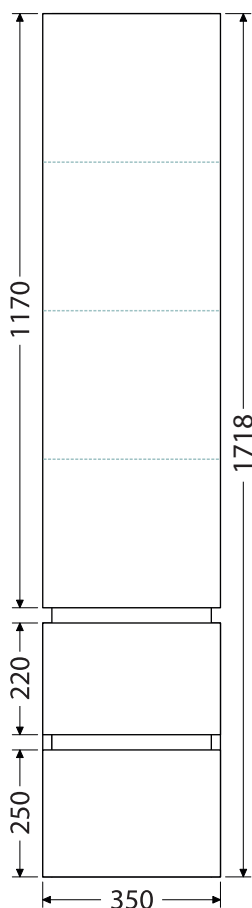
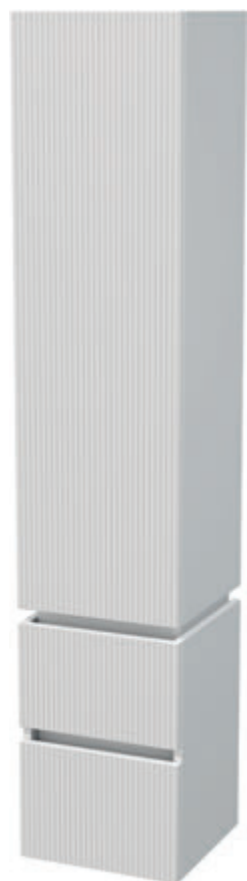



 L- Scharniere links

STORM 3D Hochschrank 35, 1 Tür, 2 Auszüge, links

Abmessungen (B x T x H): 350 x 350 x 1718 mm

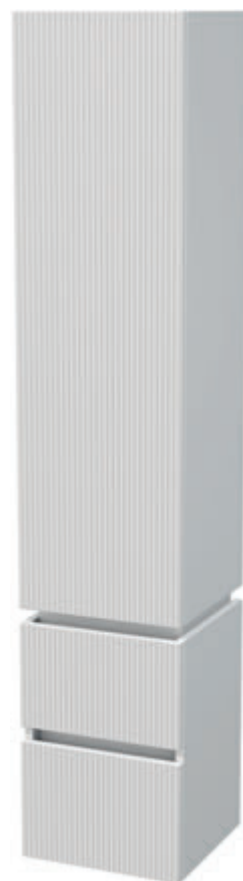
STORM 3D SV 35 1D2Z L A8916



 Verstellbare Glasböden



STORM 3D Unterschränke mit Keramikwaschtisch

Höhe der sichtbaren Kante der Waschtische ist 130 mm.

STORM 3D Unterschrank mit Waschtisch Br. 750 mm, 2 Auszüge
Abmessungen inkl. Waschtisch (B x T x H): 750 x 465 x 660 mm
STORM 3D 75 2Z A9276



STORM 3D Unterschrank mit Waschtisch Br. 1000 mm, 2 Auszüge
Abmessungen inkl. Waschtisch (B x T x H): 1000 x 465 x 660 mm
STORM 3D 100 2Z A9276



STORM 3D Unterschrank mit Waschtisch Br. 1000 mm,
2 Auszüge
Abmessungen inkl. Waschtisch (B x T x H): 1000 x 465 x 660 mm
STORM 3D 100D 2Z A9276



STORM 3D Unterschrank mit Doppelwaschtisch Br. 1200 mm,
4 Auszüge
Abmessungen inkl. Waschtisch (B x T x H): 1200 x 465 x 660 mm
STORM 3D 120D 4Z A9276



➤ Tiefe der Waschtischunterschränke ist 450 mm

➤ Der Abflussabstand beim Doppelwaschtisch ist 590 mm

➤ Den empfohlenen tiefen - und höhenverstellbaren Sparsiphon OXO D US660, OXO D US660 für die Möbelwaschtische finden Sie auf der Seite 177.

A9276

Schubladenfronten
STREIFEN
Schwarz Matt

A3686

Korpus
Schwarz Matt

STORM 3D Unterschränke mit Keramikwaschtisch

Höhe der sichtbaren Kante der Waschtische ist 130 mm.

STORM 3D Unterschrank Br. 1500 mm mit Doppelwaschtisch, 4 Auszüge

Abmessungen inkl. Waschtisch (B x T x H): 1500 x 465 x 660 mm

STORM 3D 150D 4Z A9276



 Detail der Schubladenausführung

 Der Abflussabstand beim Doppelwaschtisch ist 650 mm

 Tiefe der Waschtischunterschänke ist 450 mm

STORM 3D Zusatzschränke

 P – Scharniere rechts

STORM 3D Hochschrank 35, 1 Tür, 2 Auszüge, rechts

Abmessungen (B x T x H): 350 x 350 x 1718 mm

STORM 3D SV 35 1D2Z P A9276

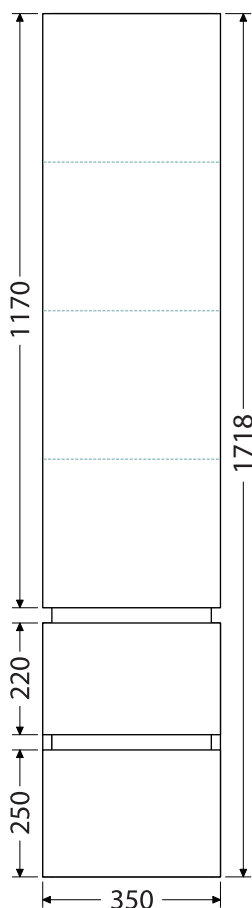

 L – Scharniere links

STORM 3D Hochschrank 35, 1 Tür, 2 Auszüge, links

Abmessungen (B x T x H): 350 x 350 x 1718 mm

STORM 3D SV 35 1D2Z L A9276



 Verstellbare Glasböden





GUEST

ENERGI



Wie kann man Badmöbel GUEST bestellen siehe Seite 77.



GUEST Unterschränke mit Waschtisch

Höhe der sichtbaren Kante der Waschtische ist 20 mm.

GUEST Unterschrank Br. 410 mm mit Waschtisch, 1 Tür
Abmessungen inkl. Waschtisch (B x T x H): 420 x 240 x 490 mm
GUEST 40 P T *GUEST 40 L T*



➤ P – Scharniere rechts ➤ L – Scharniere links

➤ Keramikwaschtische MINI

➤ Den empfohlenen tiefen- und höhenverstellbaren Sparsiphon **OXO D US660**, für die Möbelwaschtische finden Sie auf der Seite 177.

GUEST Unterschränke mit Waschtisch

Höhe der sichtbaren Kante der Waschtische ist 70 mm.

GUEST Unterschrank Br. 410 mm mit Waschtisch, 1 Tür
Abmessungen inkl. Waschtisch (B x T x H): 400 x 220 x 540 mm
GUEST 40 P *GUEST 40 L*

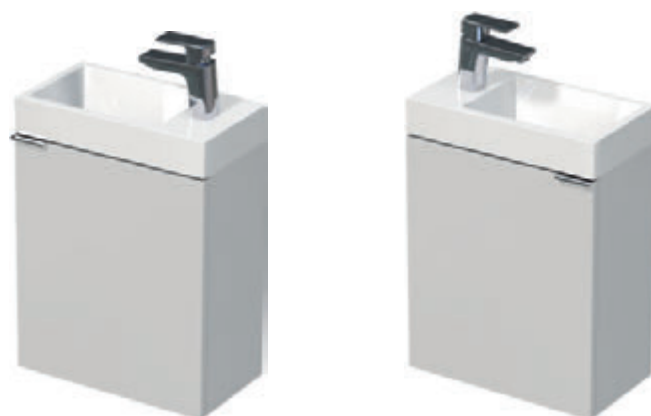

➤ P – Scharniere rechts ➤ L – Scharniere links

➤ Mineralguß-Waschtische

Badmöbel **GUEST** mit Keramikwaschtisch **CeraStyle MINI**
Und Mineralguß-Waschtisch Tür rechts oder links.
Zusatzschränke **UNI** ab der Seite 134.
Zubehör ab der Seite 166.

➤ Wir liefern die Schränke zusammengebaut und zur Montage (Installation) vorbereitet.



BOX
BOX



Badmöbel Serie **BOX** bietet Ihnen eine breite Reihe von keramischen Möbelwaschtischen CeraStyle ARTE und ELITE an.



BOX

➤ Wie kann man Badmöbel **BOX** bestellen siehe Seite 74.

Unterschränke **BOX** mit Keramikwaschtischen **CeraStyle ARTE** 55, 65, 75, 85, 100, 120 cm breit und 45 cm tief und mit Keramikwaschtischen **CeraStyle ELITE** 60, 70, 80, 90, 100, 120 cm breit und 45 cm tief bieten wir in der Ausführung mit einem oder zwei Auszügen an.

Die Unterschränke sind mit zuverlässigen Auszügen (Österreich) mit Soft-Close Dämpfung ausgestattet. Zusatzschränke **UNI** siehe ab der Seite 134.

Zubehör finden Sie ab der Seite 166.

➤ Wir liefern die Schränke zusammengebaut und zur Montage (Installation) vorbereitet.

BOX Unterschränke für die Keramikwaschtische CeraStyle ARTE und ELITE

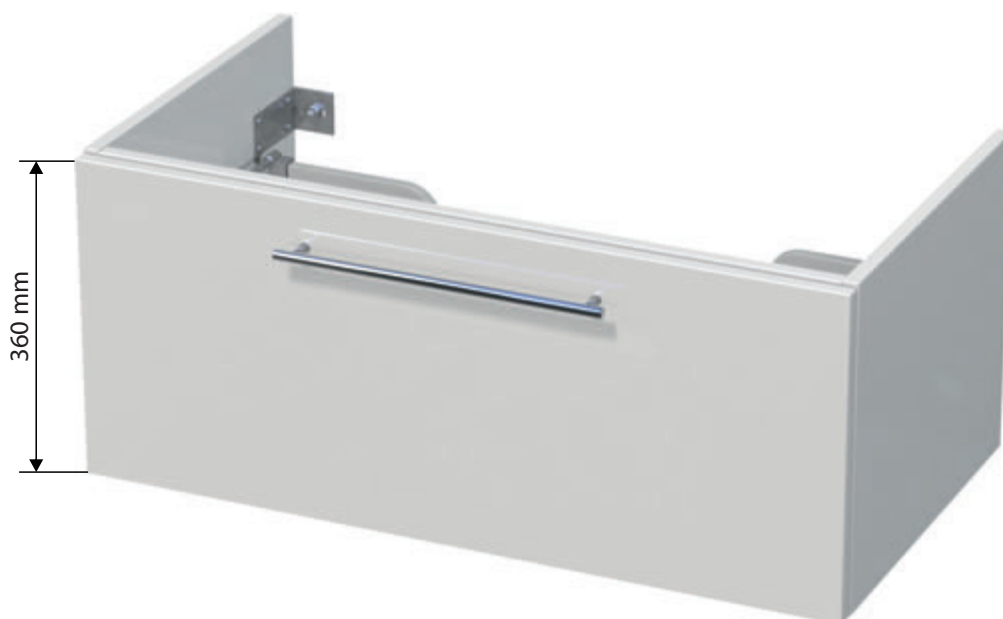

➤ WT-Unterschrank mit 1 Auszug

➤ Den empfohlenen tiefen - und höhenverstellbaren Sparsiphon **OXO D US660**, für die Möbelwaschtische finden Sie auf der Seite 177.

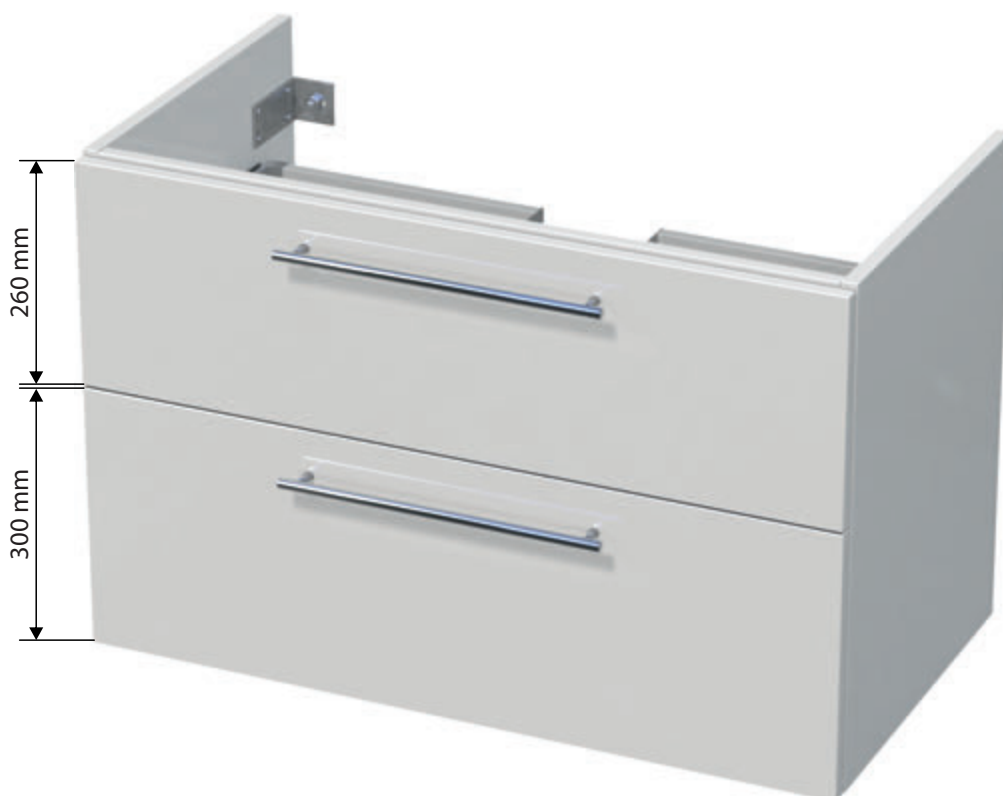

➤ WT-Unterschrank mit 2 Auszügen

BOX Unterschranke mit Keramikwaschtisch CeraStyle ARTE

Höhe der sichtbaren Kante der Waschtische ist 20 mm.

BOX ARTE Unterschrank Br. 550 mm mit Waschtisch, 1 Auszug
Abmessungen inkl. Waschtisch (B x T x H): 550 x 370 x 380 mm
BOX ARTE 55 1Z



BOX ARTE Unterschrank Br. 650 mm mit Waschtisch, 1 Auszug
Abmessungen inkl. Waschtisch (B x T x H): 650 x 450 x 380 mm
BOX ARTE 65 1Z



 Tiefe der Waschtischunterschänke ist 350 mm

BOX ARTE Unterschrank Br. 750 mm mit Waschtisch, 1 Auszug
Abmessungen inkl. Waschtisch (B x T x H): 750 x 450 x 380 mm
BOX ARTE 75 1Z



 Tiefe der Waschtischunterschänke ist 440 mm

BOX ARTE Unterschrank Br. 850 mm mit Waschtisch, 1 Auszug
Abmessungen inkl. Waschtisch (B x T x H): 850 x 450 x 380 mm
BOX ARTE 85 1Z



BOX ARTE Unterschrank Br. 1000 mm mit Waschtisch, 1 Auszug
Abmessungen inkl. Waschtisch (B x T x H): 1000 x 450 x 380 mm
BOX ARTE 100 1Z



BOX ARTE Unterschrank Br. 1200 mm mit Waschtisch, 1 Auszug
Abmessungen inkl. Waschtisch (B x T x H): 1200 x 450 x 380 mm
BOX ARTE 120D 1Z



 Der Abflussabstand beim Doppelwaschtisch ist 530 mm

BOX Unterschranke mit Keramikwaschtisch CeraStyle ARTE

Höhe der sichtbaren Kante der Waschtische ist 20 mm.

BOX ARTE Unterschrank Br. 550 mm mit Waschtisch, 2 Auszüge

Abmessungen inkl. Waschtisch (B x T x H): 550 x 370 x 580 mm

BOX ARTE 55 2Z



BOX ARTE Unterschrank Br. 650 mm mit Waschtisch, 2 Auszüge

Abmessungen inkl. Waschtisch (B x T x H): 650 x 450 x 580 mm

BOX ARTE 65 2Z



 Tiefe der Waschtischunterschänke ist 350 mm

BOX ARTE Unterschrank Br. 750 mm mit Waschtisch, 2 Auszüge

Abmessungen inkl. Waschtisch (B x T x H): 750 x 450 x 580 mm

BOX ARTE 75 2Z



 Tiefe der Waschtischunterschänke ist 440 mm

BOX ARTE Unterschrank Br. 850 mm mit Waschtisch, 2 Auszüge

Abmessungen inkl. Waschtisch (B x T x H): 850 x 450 x 580 mm

BOX ARTE 85 2Z



BOX ARTE Unterschrank Br. 1000 mm mit Waschtisch, 2 Auszüge

Abmessungen inkl. Waschtisch (B x T x H): 1000 x 450 x 580 mm

BOX ARTE 100 2Z



BOX ARTE Unterschrank Br. 1200 mm mit Waschtisch, 2 Auszüge

Abmessungen inkl. Waschtisch (B x T x H): 1210 x 465 x 580 mm

BOX ARTE 120D 2Z



 Der Abflussabstand beim Doppelwaschtisch ist 530 mm

BOX Unterschänke mit Keramikwaschtisch CeraStyle ELITE

Höhe der sichtbaren Kante der Waschtische ist 50 mm.

BOX ELITE Unterschrank Br. 600 mm mit Waschtisch, 1 Auszug

Abmessungen inkl. Waschtisch (B x T x H): 600 x 450 x 410 mm

BOX ELITE 60 1Z



BOX ELITE Unterschrank Br. 700 mm mit Waschtisch, 1 Auszug

Abmessungen inkl. Waschtisch (B x T x H): 700 x 450 x 410 mm

BOX ELITE 70 1Z



BOX ELITE Unterschrank Br. 800 mm mit Waschtisch, 1 Auszug

Abmessungen inkl. Waschtisch (B x T x H): 800 x 450 x 410 mm

BOX ELITE 80 1Z



BOX ELITE Unterschrank Br. 900 mm mit Waschtisch, 1 Auszug

Abmessungen inkl. Waschtisch (B x T x H): 900 x 450 x 410 mm

BOX ELITE 90 1Z



BOX ELITE Unterschrank Br.1000 mm mit Waschtisch, 1 Auszug

Abmessungen inkl. Waschtisch (B x T x H): 1000 x 450 x 410 mm

BOX ELITE 100 1Z



BOX ELITE Unterschrank Br.1200 mm mit Waschtisch, 1 Auszug

Abmessungen inkl. Waschtisch (B x T x H): 1200 x 450 x 410 mm

BOX ELITE 120D 1Z



Tiefe der Waschtischunterschänke ist 430 mm



Der Abflussabstand beim Doppelwaschtisch ist 600 mm

BOX Unterschranke mit Keramikwaschtisch CeraStyle ELITE

Höhe der sichtbaren Kante der Waschtische ist 50 mm.

BOX ELITE Unterschrank Br. 600 mm mit Waschtisch, 2 Auszüge

Abmessungen inkl. Waschtisch (B x T x H): 600 x 450 x 610 mm

BOX ELITE 60 2Z



BOX ELITE Unterschrank Br.700 mm mit Waschtisch, 2 Auszüge

Abmessungen inkl. Waschtisch (B x T x H): 700 x 450 x 610 mm

BOX ELITE 70 2Z



BOX ELITE Unterschrank Br. 800 mm mit Waschtisch, 2 Auszüge

Abmessungen inkl. Waschtisch (B x T x H): 800 x 450 x 610 mm

BOX ELITE 80 2Z



BOX ELITE Unterschrank Br. 900 mm mit Waschtisch, 2 Auszüge

Abmessungen inkl. Waschtisch (B x T x H): 900 x 450 x 610 mm

BOX ELITE 90 2Z



BOX ELITE Unterschrank Br.1000 mm mit Waschtisch, 2 Auszüge

Abmessungen inkl. Waschtisch (B x T x H): 1000 x 450 x 610 mm

BOX ELITE 100 2Z



BOX ELITE Unterschrank Br.1200 mm mit Waschtisch, 2 Auszüge

Abmessungen inkl. Waschtisch (B x T x H): 1200 x 450 x 610 mm

BOX ELITE 120D 2Z



 Tiefe der Waschtischunterschänke ist 430 mm

 Der Abflussabstand beim Doppelwaschtisch ist 600 mm

BOX MINI Unterschränke mit Keramikwaschtisch Sistema T

Höhe der sichtbaren Kante der Waschtische ist 20 mm.

BOX MINI Unterschrank mit Waschtisch Br. 400 mm, 1 Auszug
Abmessungen inkl. Waschtisch (B x T x H): 400 x 360 x 375 mm
BOX MINI 40 1Z



BOX MINI Unterschrank mit Waschtisch Br. 500 mm, 1 Auszug
Abmessungen inkl. Waschtisch (B x T x H): 500 x 360 x 375 mm
BOX MINI 50 1Z



BOX MINI Unterschrank mit Waschtisch Br. 400 mm, 2 Auszüge
Abmessungen inkl. Waschtisch (B x T x H): 400 x 360 x 575 mm
BOX MINI 40 2Z



BOX MINI Unterschrank mit Waschtisch Br. 500 mm, 2 Auszüge
Rozměr skříňky s umyvadlem (Š x H x V): 500 x 360 x 575 mm
BOX MINI 50 2Z



BOX MINI Unterschrank mit Waschtisch Br. 400 mm, 1 Tür
Abmessungen inkl. Waschtisch (B x T x H): 400 x 360 x 575 mm
BOX MINI 40 1D L
BOX MINI 40 1D P



BOX MINI Unterschrank mit Waschtisch Br. 500 mm, 1 Tür
Abmessungen inkl. Waschtisch (B x T x H): 500 x 360 x 575 mm
BOX MINI 50 1D L
BOX MINI 50 1D P



BOX MINI Unterschränke mit Keramikwaschtisch Sistema T

Höhe der sichtbaren Kante der Waschtische ist 20 mm

BOX MINI Unterschrank mit Waschtisch Br. 600 mm, 1 Auszug
Abmessungen inkl. Waschtisch (B x T x H): 600 x 360 x 375 mm
BOX MINI 60 1Z



BOX MINI Unterschrank mit Waschtisch Br. 600 mm, 2 Auszüge
Abmessungen inkl. Waschtisch (B x T x H): 600 x 360 x 575 mm
BOX MINI 60 2Z



BOX MINI Unterschrank mit Waschtisch Br. 600 mm, 2 Türen
Abmessungen inkl. Waschtisch (B x T x H): 600 x 360 x 575 mm
BOX MINI 60 2D





DESK NEW

- ▶ Wie kann man Badmöbel **DESK NEW** bestellen siehe Seite 74.
- ▶ Badmöbel **DESK NEW** kann man in folgenden Oberflächen nicht bestellen: **94, A3166, A4546, A4606** a **A6766** - siehe Seite 76.

Badmöbel **DESK NEW** mit Keramik-Aufsatzwaschtischen 50 cm breit und 42 cm tief. Diese Möbel sind praktisch und können sowohl in kleinen als auch in größeren Badezimmern verwendet werden. Die Waschtischplatten sind 5,4 cm stark.

Lackierte Konsolenhalter **KL 45** in schwarz, weiß oder mattgrau für die Waschtischplatte kann man auch als Handtuchhalter verwenden. Die Unterschränke sind mit modernen Auszügen (Österreich) mit Soft-Close Dämpfung ausgestattet.

Die Zusatzschränke sind identisch mit Badmöbel **STORM NEW** auf der Seite 85.

Zubehör siehe ab der Seite 166.

- ▶ Lackierte Konsolenhalter **KL 45** in grau, weiß oder schwarz matt siehe Seite 174, weitere Halter und Füße finden Sie ab Seite 168.
- ▶ Versteckte Konsolenhalter **KL 45 SKR** in der Ausführung links und rechts, als Plattenträger, werden mitgeliefert.
- ▶ Wir liefern die Schränke zusammengebaut und zur Montage (Installation) vorbereitet.

DESK NEW Unterschränke mit Keramik- Aufsatzwaschtischen

Höhe der sichtbaren Kante der Waschtische ist 130 mm.

DESK NEW Unterschrank Br.705 mm mit Aufsatzwaschtisch,
1 Auszug

Abmessungen inkl. Waschtisch (B x T x H): 705 x 502 x 444 mm
DE 54 70 STORM 1Z



➤ Aufsatzwaschtische (B x T x H) 500 x 420 x 130 mm

➤ Tiefe der WT-Platte 502 mm

➤ Tiefe der Unterschränke 498 mm

DESK NEW Unterschrank Br. 905 mm mit Aufsatzwaschtisch,
1 Auszug

Abmessungen inkl. Waschtisch (B x T x H): 905 x 502 x 444 mm
DE 54 90 L STORM 1Z



DESK NEW Unterschrank Br. 905 mm mit Aufsatzwaschtisch,
1 Auszug

Abmessungen inkl. Waschtisch (B x T x H): 905 x 502 x 444 mm
DE 54 90 P STORM 1Z



DESK NEW Unterschrank Br.1105 mm mit Aufsatzwaschtisch,
1 Auszug

Abmessungen inkl. Waschtisch (B x T x H): 1105 x 502 x 444 mm
DE 54 110 L STORM 1Z



DESK NEW Unterschrank Br.1105 mm mit Aufsatzwaschtisch,
1 Auszug

Abmessungen inkl. Waschtisch (B x T x H): 1105 x 502 x 444 mm
DE 54 110 P STORM 1Z



➤ Versteckte Konsolenhalter KL 45 SKR in der Ausführung links und rechts, als Plattenträger, werden mitgeliefert.



DESK NEW



➤ Versteckte Konsolenhalter KL 45 SKR in der Ausführung links und rechts, als Plattenträger, sind im Lieferumfang enthalten.



➤ Tiefe der WT-Platte 502 mm

➤ Tiefe der Unterschränke 498 mm

➤ Lackierte Konsolenhalter KL 45 in grau, weiß oder schwarz matt siehe Seite 174, weitere Halter und Füße finden Sie ab Seite 168.

DESK NEW Unterschränke mit Keramik-Aufsatzwaschtischen

Höhe der sichtbaren Kante der Waschtische ist 130 mm.

DESK NEW Unterschrank Br.1205 mm mit Aufsatzwaschtisch,
1 Auszug

Abmessungen inkl. Waschtisch (B x T x H): 1205 x 502 x 444 mm

DE 54 120 L STORM 1Z



DESK NEW Unterschrank Br.1205 mm mit Aufsatzwaschtisch,
1 Auszug

Abmessungen inkl. Waschtisch (B x T x H): 1205 x 502 x 444 mm

DE 54 120 P STORM 1Z



➤ Aufsatzwaschtische (B x T x H) 500 x 420 x 130 mm

➤ Tiefe der WT-Platte ist 502 mm

➤ Tiefe Der Unterschränke ist 498 mm

DESK NEW Unterschrank Br.1305 mm mit Aufsatzwaschtisch,
1 Auszug

Abmessungen inkl. Waschtisch (B x T x H): 1305 x 502 x 444 mm

DE 54 130 L STORM 1Z



DESK NEW Unterschrank Br.1305 mm mit Aufsatzwaschtisch,
1 Auszug

Abmessungen inkl. Waschtisch (B x T x H): 1305 x 502 x 444 mm

DE 54 130 P STORM 1Z



➤ Versteckte Konsolenhalter KL 45 SKR in der Ausführung links und rechts, als Plattenträger, sind im Lieferumfang enthalten.

DESK NEW Unterschrank Br.1405 mm mit 2 Aufsatzwaschtischen,
2 Auszüge

Abmessungen inkl. Waschtisch (B x T x H): 1405 x 502 x 444 mm

DE 54 140 D STORM 2Z



Konsolenhalter für die Waschtischplatte

Abmessungen (B x T x H): 20 x 450 x 140 mm

KL 45 S

KL 45 B MAT

KL 45 Č MAT



➤ Kann als Handtuchhalter verwendet werden

Lackvarianten :
schwarz, weiß oder mattgrau.

➤ Der Abflussabstand ist 700 mm



DESK 3D

- ▶ Wie kann man Badmöbel DESK 3D bestellen siehe Seite 74.
- ▶ Badmöbel DESK NEW kann nicht in anderen Dekorkombinationen bestellt werden, als auf der Seite 115 dargestellt.

Badmöbel **DESK 3D** mit Keramik-Aufsatzwaschtischen 50 cm breit und 42 cm tief. Diese Möbel sind praktisch und können sowohl in kleinen als auch in größeren Badezimmern verwendet werden.

Die Waschtischplatten sind 5,4 cm stark. Die Unterschränke sind mit modernen Auszügen (Österreich) mit Soft-Close Dämpfung ausgestattet.

Zubehör siehe ab der Seite **166**.

Dekorauswahl siehe Seite **115**.

- ▶ Lackierte Konsolenhalter **KL 45** in Grau, Weiss oder Schwarz Matt finden Sie bei einzelnen Möbelvarianten, weitere Halter und Füße finden Sie ab Seite **168**.
- ▶ Versteckte Konsolenhalter **KL 45 SKR** in der Ausführung links und rechts, als Plattenträger, werden mitgeliefert.
- ▶ Wir liefern die Schränke zusammengebaut und zur Montage (Installation) vorbereitet.

DESK 3D

Die Frontflächen der STORM 3D-Möbel bilden geometrische Strukturen, die von den perfekten Linien von Pyramiden oder vertikalen Streifen inspiriert sind. Die Formen sind bewusst dreidimensional dargestellt mit dem Ziel, Licht- und Schattenspiele auf den Möbeln zu erzeugen.

B073

Schubladenfronten
PYRAMIDEN
Weiß Matt

A3416

Korpus
Weiß Matt

A8916

Schubladenfronten
STREIFEN
Weiß Matt

A3416

Korpus
Weiß Matt

U129

Schubladenfronten
PYRAMIDEN
Schwarz Matt

A3686

Korpus
Schwarz Matt

A9276

Schubladenfronten
STREIFEN
Schwarz Matt

A3686

Korpus
Schwarz Matt

LR29

Schubladenfronten
PYRAMIDEN
Holzdekor

A3686

Korpus
Schwarz Matt

➤ Dekorkombinationen DESK 3D können nicht geändert werden.

➤ Laminierte und lackierte Platten haben hervorragende antibakterielle Eigenschaften. Innerhalb von 24 Stunden wird die Bakterienmenge auf der Möbeloberfläche deutlich reduziert.

➤ Die Matt-Oberflächen mit Fingerabdruckschutz.

DESK 3D Unterschränke mit Keramik-Aufsatzwaschtischen

Höhe der Waschtische ist 130 mm.

DESK 3D Unterschrank Br. 705 mm mit Aufsatzwaschtisch, 1 Auszug

Abmessungen inkl. Waschtisch (B x T x H): 705 x 502 x 444 mm

DE 54 3D 70 STORM 1Z B073



B073

Schubladenfronten
PYRAMIDEN
Weiß Matt

A3416

Korpus
Weiß Matt

➤ Aufsatzwaschtische (B x T x H) 500 x 420 x 130 mm ➤ Tiefe der WT-Platte ist 502 mm ➤ Tiefe der Unterschränke 498 mm

DESK 3D Unterschrank Br. 905 mm mit Aufsatzwaschtisch,
1 Auszug

Abmessungen inkl. Waschtisch (B x T x H): 905 x 502 x 444 mm

DE 54 3D 90 L STORM 1Z B073



DESK 3D Unterschrank Br. 905 mm mit Aufsatzwaschtisch,
1 Auszug

Abmessungen inkl. Waschtisch (B x T x H): 905 x 502 x 444 mm

DE 54 3D 90 P STORM 1Z B073



DESK 3D Unterschrank Br. 1105 mm mit Aufsatzwaschtisch,
1 Auszug

Abmessungen inkl. Waschtisch (B x T x H): 1105 x 502 x 444 mm

DE 54 3D 110 L STORM 1Z B073



DESK 3D Unterschrank Br. 1105 mm mit Aufsatzwaschtisch,
1 Auszug

Abmessungen inkl. Waschtisch (B x T x H): 1105 x 502 x 444 mm

DE 54 3D 110 P STORM 1Z B073



➤ Versteckte Konsolenhalter sind im Lieferumfang enthalten.

DESK 3D Unterschranke mit Keramik-Aufsatzwaschtischen

Höhe der Waschtische ist 130 mm

DESK 3D Unterschrank Br. 1205 mm mit Aufsatzwaschtisch,
1 Auszug

Abmessungen inkl. Waschtisch (B x T x H): 1205 x 502 x 444 mm
DE 54 3D 120 L STORM 1Z B073



DESK 3D Unterschrank Br. 1205 mm mit Aufsatzwaschtisch,
1 Auszug

Abmessungen inkl. Waschtisch (B x T x H): 1205 x 502 x 444 mm
DE 54 3D 120 P STORM 1Z B073



➤ Aufsatzwaschtische (B x T x H) 500 x 420 x 130 mm ➤ Tiefe der WT-Platte ist 502 mm ➤ Tiefe der Unterschranke 498 mm

DESK 3D Unterschrank Br. 1305 mm s mit Aufsatzwaschtisch,
1 Auszug

Abmessungen inkl. Waschtisch (B x T x H): 1305 x 502 x 444 mm
DE 54 3D 130 L STORM 1Z B073



DESK 3D Unterschrank Br. 1305 mm s mit Aufsatzwaschtisch,
1 Auszug

Abmessungen inkl. Waschtisch (B x T x H): 1305 x 502 x 444 mm
DE 54 3D 130 P STORM 1Z B073



➤ Versteckte Konsolenhalter sind im Lieferumfang enthalten.

DESK 3D Unterschrank Br. 1405 mm mit 2 Aufsatzwaschtischen,
2 Auszüge

Abmessungen inkl. Waschtisch (B x T x H): 1405 x 502 x 444 mm
DE 54 3D 140 D STORM 2Z B073



Konsolenhalter für die Waschtischplatte

Abmessungen (B x T x H): 20 x 450 x 140 mm

KL 45 S

KL 45 B MAT

KL 45 C MAT



➤ Kann als Handtuchhalter verwendet werden

Lackvarianten:
Grau, Weiß und Schwarz Mat

➤ Abflussabstand ist 700 mm

DESK 3D Unterschränke mit Keramik-Aufsatzwaschtischen

Höhe der Waschtische ist 130 mm.

DESK 3D Unterschrank Br. 705 mm mit Aufsatzwaschtisch, 1 Auszug

Abmessungen inkl. Waschtisch (B x T x H): 705 x 502 x 444 mm

DE 54 3D 70 STORM 1Z U129



U129

Schubladenfronten
PYRAMIDEN
Schwarz Matt

A3686

Korpus
Schwarz Matt

➤ Aufsatzwaschtische (B x T x H) 500 x 420 x 130 mm ➤ Tiefe der WT-Platte ist 502 mm ➤ Tiefe der Unterschränke 498 mm

DESK 3D Unterschrank Br. 905 mm mit Aufsatzwaschtisch,
1 Auszug

Abmessungen inkl. Waschtisch (B x T x H): 905 x 502 x 444 mm

DE 54 3D 90 L STORM 1Z U129



DESK 3D Unterschrank Br. 905 mm mit Aufsatzwaschtisch,
1 Auszug

Abmessungen inkl. Waschtisch (B x T x H): 905 x 502 x 444 mm

DE 54 3D 90 P STORM 1Z U129



DESK 3D Unterschrank Br. 1105 mm mit Aufsatzwaschtisch,
1 Auszug

Abmessungen inkl. Waschtisch (B x T x H): 1105 x 502 x 444 mm

DE 54 3D 110 L STORM 1Z U129



DESK 3D Unterschrank Br. 1105 mm mit Aufsatzwaschtisch,
1 Auszug

Abmessungen inkl. Waschtisch (B x T x H): 1105 x 502 x 444 mm

DE 54 3D 110 P STORM 1Z U129



➤ Versteckte Konsolenhalter sind im Lieferumfang enthalten.

DESK 3D Unterschranke mit Keramik-Aufsatzwaschtischen

Höhe der Waschtische ist 130 mm

DESK 3D Unterschrank Br. 1205 mm mit Aufsatzwaschtisch,
1 Auszug
Abmessungen inkl. Waschtisch (B x T x H): 1205 x 502 x 444 mm
DE 54 3D 120 L STORM 1Z U129



DESK 3D Unterschrank Br. 1205 mm mit Aufsatzwaschtisch,
1 Auszug
Abmessungen inkl. Waschtisch (B x T x H): 1205 x 502 x 444 mm
DE 54 3D 120 P STORM 1Z U129



➤ Aufsatzwaschtische (B x T x H) 500 x 420 x 130 mm ➤ Tiefe der WT-Platte ist 502 mm ➤ Tiefe der Unterschranke 498 mm

DESK 3D Unterschrank Br. 1305 mm s mit Aufsatzwaschtisch,
1 Auszug
Abmessungen inkl. Waschtisch (B x T x H): 1305 x 502 x 444 mm
DE 54 3D 130 L STORM 1Z U129



DESK 3D Unterschrank Br. 1305 mm s mit Aufsatzwaschtisch,
1 Auszug
Abmessungen inkl. Waschtisch (B x T x H): 1305 x 502 x 444 mm
DE 54 3D 130 P STORM 1Z U129



➤ Versteckte Konsolenhalter sind im Lieferumfang enthalten.

DESK 3D Unterschrank Br. 1405 mm mit 2 Aufsatzwaschtischen,
2 Auszüge
Abmessungen inkl. Waschtisch (B x T x H): 1405 x 502 x 444 mm
DE 54 3D 140 D STORM 2Z U129



Konsolenhalter für die Waschtischplatte
Abmessungen (B x T x H): 20 x 450 x 140 mm
KL 45 S *KL 45 B MAT* *KL 45 C MAT*



➤ Kann als Handtuchhalter verwendet werden

Lackvarianten:
Grau, Weiß und Schwarz Mat

➤ Abflussabstand ist 700 mm

DESK 3D Unterschränke mit Keramik-Aufsatzwaschtischen

Höhe der Waschtische ist 130 mm.

DESK 3D Unterschrank Br. 705 mm mit Aufsatzwaschtisch, 1 Auszug

Abmessungen inkl. Waschtisch (B x T x H): 705 x 502 x 444 mm

DE 54 3D 70 STORM 1Z LR29

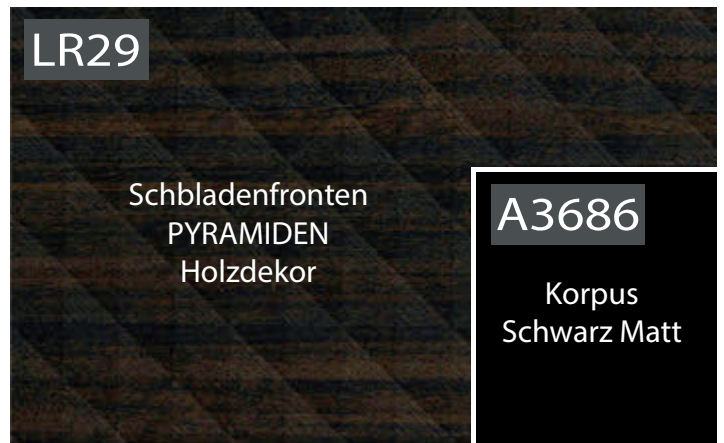

➤ Aufsatzwaschtische (B x T x H) 500 x 420 x 130 mm ➤ Tiefe der WT-Platte ist 502 mm ➤ Tiefe der Unterschränke 498 mm

DESK 3D Unterschrank Br. 905 mm mit Aufsatzwaschtisch, 1 Auszug

Abmessungen inkl. Waschtisch (B x T x H): 905 x 502 x 444 mm

DE 54 3D 90 L STORM 1Z LR29



DESK 3D Unterschrank Br. 905 mm mit Aufsatzwaschtisch, 1 Auszug

Abmessungen inkl. Waschtisch (B x T x H): 905 x 502 x 444 mm

DE 54 3D 90 P STORM 1Z LR29



DESK 3D Unterschrank Br. 1105 mm mit Aufsatzwaschtisch, 1 Auszug

Abmessungen inkl. Waschtisch (B x T x H): 1105 x 502 x 444 mm

DE 54 3D 110 L STORM 1Z LR29



DESK 3D Unterschrank Br. 1105 mm mit Aufsatzwaschtisch, 1 Auszug

Abmessungen inkl. Waschtisch (B x T x H): 1105 x 502 x 444 mm

DE 54 3D 110 P STORM 1Z LR29



➤ Versteckte Konsolenhalter sind im Lieferumfang enthalten.

DESK 3D Unterschranke mit Keramik-Aufsatzwaschtischen

Höhe der Waschtische ist 130 mm

DESK 3D Unterschrank Br. 1205 mm mit Aufsatzwaschtisch,
1 Auszug
Abmessungen inkl. Waschtisch (B x T x H): 1205 x 502 x 444 mm
DE 54 3D 120 L STORM 1Z LR29



DESK 3D Unterschrank Br. 1205 mm mit Aufsatzwaschtisch,
1 Auszug
Abmessungen inkl. Waschtisch (B x T x H): 1205 x 502 x 444 mm
DE 54 3D 120 P STORM 1Z LR29



➤ Aufsatzwaschtische (B x T x H) 500 x 420 x 130 mm ➤ Tiefe der WT-Platte ist 502 mm ➤ Tiefe der Unterschranke 498 mm

DESK 3D Unterschrank Br. 1305 mm s mit Aufsatzwaschtisch,
1 Auszug
Abmessungen inkl. Waschtisch (B x T x H): 1305 x 502 x 444 mm
DE 54 3D 130 L STORM 1Z LR29



DESK 3D Unterschrank Br. 1305 mm s mit Aufsatzwaschtisch,
1 Auszug
Abmessungen inkl. Waschtisch (B x T x H): 1305 x 502 x 444 mm
DE 54 3D 130 P STORM 1Z LR29



➤ Versteckte Konsolenhalter sind im Lieferumfang enthalten.

DESK 3D Unterschrank Br. 1405 mm mit 2 Aufsatzwaschtischen,
2 Auszüge
Abmessungen inkl. Waschtisch (B x T x H): 1405 x 502 x 444 mm
DE 54 3D 140 D STORM 2Z LR29



Konsolenhalter für die Waschtischplatte
Abmessungen (B x T x H): 20 x 450 x 140 mm
KL 45 S *KL 45 B MAT* *KL 45 C MAT*



➤ Kann als Handtuchhalter verwendet werden

Lackvarianten:
Grau, Weiß und Schwarz Mat

➤ Abflussabstand ist 700 mm

DESK 3D Unterschränke mit Keramik-Aufsatzwaschtischen

Höhe der Waschtische ist 130 mm.

DESK 3D Unterschrank Br. 705 mm mit Aufsatzwaschtisch, 1 Auszug

Abmessungen inkl. Waschtisch (B x T x H): 705 x 502 x 444 mm

DE 54 3D 70 STORM 1Z A8916



A8916

Schubladenfronten
STREIFEN
Weiß Matt

A3416

Korpus
Weiß Matt

➤ Aufsatzwaschtische (B x T x H) 500 x 420 x 130 mm ➤ Tiefe der WT-Platte ist 502 mm ➤ Tiefe der Unterschränke 498 mm

DESK 3D Unterschrank Br. 905 mm mit Aufsatzwaschtisch,
1 Auszug

Abmessungen inkl. Waschtisch (B x T x H): 905 x 502 x 444 mm

DE 54 3D 90 L STORM 1Z A8916



DESK 3D Unterschrank Br. 905 mm mit Aufsatzwaschtisch,
1 Auszug

Abmessungen inkl. Waschtisch (B x T x H): 905 x 502 x 444 mm

DE 54 3D 90 P STORM 1Z A8916



DESK 3D Unterschrank Br. 1105 mm mit Aufsatzwaschtisch,
1 Auszug

Abmessungen inkl. Waschtisch (B x T x H): 1105 x 502 x 444 mm

DE 54 3D 110 L STORM 1Z A8916



DESK 3D Unterschrank Br. 1105 mm mit Aufsatzwaschtisch,
1 Auszug

Abmessungen inkl. Waschtisch (B x T x H): 1105 x 502 x 444 mm

DE 54 3D 110 P STORM 1Z A8916



➤ Versteckte Konsolenhalter sind im Lieferumfang enthalten.

DESK 3D Unterschranke mit Keramik-Aufsatzwaschtischen

Höhe der Waschtische ist 130 mm

DESK 3D Unterschrank Br. 1205 mm mit Aufsatzwaschtisch,
1 Auszug

Abmessungen inkl. Waschtisch (B x T x H): 1205 x 502 x 444 mm
DE 54 3D 120 L STORM 1Z A8916



DESK 3D Unterschrank Br. 1205 mm mit Aufsatzwaschtisch,
1 Auszug

Abmessungen inkl. Waschtisch (B x T x H): 1205 x 502 x 444 mm
DE 54 3D 120 P STORM 1Z A8916



➤ Aufsatzwaschtische (B x T x H) 500 x 420 x 130 mm ➤ Tiefe der WT-Platte ist 502 mm ➤ Tiefe der Unterschranke 498 mm

DESK 3D Unterschrank Br. 1305 mm s mit Aufsatzwaschtisch,
1 Auszug

Abmessungen inkl. Waschtisch (B x T x H): 1305 x 502 x 444 mm
DE 54 3D 130 L STORM 1Z A8916



DESK 3D Unterschrank Br. 1305 mm s mit Aufsatzwaschtisch,
1 Auszug

Abmessungen inkl. Waschtisch (B x T x H): 1305 x 502 x 444 mm
DE 54 3D 130 P STORM 1Z A8916



➤ Versteckte Konsolenhalter sind im Lieferumfang enthalten.

DESK 3D Unterschrank Br. 1405 mm mit 2 Aufsatzwaschtischen,
2 Auszüge

Abmessungen inkl. Waschtisch (B x T x H): 1405 x 502 x 444 mm
DE 54 3D 140 D STORM 2Z A8916



Konsolenhalter für die Waschtischplatte

Abmessungen (B x T x H): 20 x 450 x 140 mm

KL 45 S

KL 45 B MAT

KL 45 C MAT



➤ Kann als Handtuchhalter verwendet werden

Lackvarianten:
Grau, Weiß und Schwarz Mat

➤ Abflussabstand ist 700 mm

DESK 3D Unterschränke mit Keramik-Aufsatzwaschtischen

Höhe der Waschtische ist 130 mm.

DESK 3D Unterschrank Br. 705 mm mit Aufsatzwaschtisch, 1 Auszug

Abmessungen inkl. Waschtisch (B x T x H): 705 x 502 x 444 mm

DE 54 3D 70 STORM 1Z A9276



A9276

Schubladenfronten
STREIFEN
Schwarz Matt

A3686

Korpus
Schwarz Matt

➤ Aufsatzwaschtische (B x T x H) 500 x 420 x 130 mm ➤ Tiefe der WT-Platte ist 502 mm ➤ Tiefe der Unterschränke 498 mm

DESK 3D Unterschrank Br. 905 mm mit Aufsatzwaschtisch,
1 Auszug

Abmessungen inkl. Waschtisch (B x T x H): 905 x 502 x 444 mm

DE 54 3D 90 L STORM 1Z A9276



DESK 3D Unterschrank Br. 905 mm mit Aufsatzwaschtisch,
1 Auszug

Abmessungen inkl. Waschtisch (B x T x H): 905 x 502 x 444 mm

DE 54 3D 90 P STORM 1Z A9276



DESK 3D Unterschrank Br. 1105 mm mit Aufsatzwaschtisch,
1 Auszug

Abmessungen inkl. Waschtisch (B x T x H): 1105 x 502 x 444 mm

DE 54 3D 110 L STORM 1Z A9276



DESK 3D Unterschrank Br. 1105 mm mit Aufsatzwaschtisch,
1 Auszug

Abmessungen inkl. Waschtisch (B x T x H): 1105 x 502 x 444

DE 54 3D 110 P STORM 1Z A9276



➤ Versteckte Konsolenhalter sind im Lieferumfang enthalten.

DESK 3D Unterschränke mit Keramik-Aufsatzwaschtischen

Höhe der Waschtische ist 130 mm

DESK 3D Unterschrank Br. 1205 mm mit Aufsatzwaschtisch,
1 Auszug
Abmessungen inkl. Waschtisch (B x T x H): 1205 x 502 x 444 mm
DE 54 3D 120 L STORM 1Z A9276



DESK 3D Unterschrank Br. 1205 mm mit Aufsatzwaschtisch,
1 Auszug
Abmessungen inkl. Waschtisch (B x T x H): 1205 x 502 x 444 mm
DE 54 3D 120 P STORM 1Z A9276



➤ Aufsatzwaschtische (B x T x H) 500 x 420 x 130 mm ➤ Tiefe der WT-Platte ist 502 mm ➤ Tiefe der Unterschränke 498 mm

DESK 3D Unterschrank Br. 1305 mm s mit Aufsatzwaschtisch,
1 Auszug
Abmessungen inkl. Waschtisch (B x T x H): 1305 x 502 x 444 mm
DE 54 3D 130 L STORM 1Z A9276



DESK 3D Unterschrank Br. 1305 mm s mit Aufsatzwaschtisch,
1 Auszug
Abmessungen inkl. Waschtisch (B x T x H): 1305 x 502 x 444 mm
DE 54 3D 130 P STORM 1Z A9276



➤ Versteckte Konsolenhalter sind im Lieferumfang enthalten.

DESK 3D Unterschrank Br. 1405 mm mit 2 Aufsatzwaschtischen,
2 Auszüge
Abmessungen inkl. Waschtisch (B x T x H): 1405 x 502 x 444 mm
DE 54 3D 140 D STORM 2Z A9276



Konsolenhalter für die Waschtischplatte
Abmessungen (B x T x H): 20 x 450 x 140 mm
KL 45 S KL 45 B MAT KL 45 C MAT



➤ Kann als Handtuchhalter verwendet werden

Lackvarianten:
Grau, Weiß und Schwarz Mat

➤ Abflussabstand ist 700 mm



IDEAL

IDEAL

- Wie kann man Badmöbel **IDEAL** bestellen siehe Seite 75.
- Badmöbel **IDEAL** liefern wir mit Griffen **ID/G**.

Badmöbel **IDEAL** mit praktischen Keramikwaschtischen 55, 65, 75, 85, 95 und 105 cm breit. Die Tiefe des Waschbeckens **ID 55** beträgt 47 cm. Die anderen Waschbecken sind 50 cm tief. Die Unterschränke sind mit modernen Auszügen (Österreich) mit Soft-Close Dämpfung ausgestattet. Diese klassischen Badmöbel bieten viel Stauraum. Zusatzschränke **UNI** siehe ab der Seite 134.

Zubehör finden Sie ab der Seite 166.

- Den empfohlenen tiefen - und höhenverstellbaren Sparsiphon **OXO D US660** für die Möbelwaschtische finden Sie auf der Seite 177.

Fuß IDEAL, 100 mm
Abmessungen (B x T x H): 54 x 54 x 100 mm
ID NOHA

- Fuß mit Justierung

- Wir liefern die Schränke zusammengebaut und zur Montage (Installation) vorbereitet.



IDEAL Unterschänke mit Keramikwaschtisch

Höhe der Seitenansichtskante der Waschtische ist 50 mm.

IDEAL Unterschrank mit Waschtisch Br.550 mm,

1 Auszug, 2 Türen

Abmessungen inkl. Waschtisch (B x T x H): 550 x 470 x 770 mm

ID 55 1Z 2D



IDEAL Unterschrank mit Waschtisch Br.650 mm,

1 Auszug, 2 Türen

Abmessungen inkl. Waschtisch (B x T x H): 650 x 470 x 770 mm

ID 65 1Z 2D



IDEAL Unterschrank mit Waschtisch Br.750 mm,

1 Auszug, 2 Türen

Abmessungen inkl. Waschtisch (B x T x H): 750 x 470 x 770 mm

ID 75 1Z 2D



IDEAL Unterschrank mit Waschtisch Br.850 mm,

1 Auszug, 2 Türen

Abmessungen inkl. Waschtisch (B x T x H): 850 x 470 x 770 mm

ID 85 1Z 2D



IDEAL Unterschrank mit Waschtisch Br.950 mm,

1 Auszug, 2 Türen

Abmessungen inkl. Waschtisch (B x T x H): 950 x 470 x 770 mm

ID 95 1Z 2D



IDEAL Unterschrank mit Waschtisch Br.1050 mm,

1 Auszug, 2 Türen

Abmessungen inkl. Waschtisch (B x T x H): 1050 x 470 x 770 mm

ID 105 1Z 2D



Tiefe der Waschtischunterschänke ist 370 mm



FORTY
EOBLY





FORTY

- Wie kann man Badmöbel **FORTY** bestellen siehe Seite 74.
- Badmöbel **FORTY NEW** kann man in folgenden Oberflächen **nicht** bestellen: 94, A3166, A4546, A4606 a A6766 - siehe Seite 76.

Badmöbel **FORTY** mit runden Keramik-Aufsatzwaschtischen, Durchmesser 35 cm, Höhe 12 cm, in Schwarz matt. Möbel **FORTY** sind praktisch und können sowohl in kleinen als auch in größeren Badezimmern verwendet werden. Die Waschtischplatten sind 5,4 cm stark. Die Unterschränke sind mit modernen Auszügen **StrongMax** mit Soft-Close Dämpfung ausgestattet.

Zubehör siehe ab der Seite 166.

- Versteckte Konsolenhalter KL 45 SKR in der Ausführung links und rechts, als Plattenträger, sind im Lieferumfang enthalten.



- Wir liefern die Schränke zusammengebaut und zur Montage (Installation) vorbereitet.

FORTY Unterschranke mit Keramik- Aufsatzwaschtischen

Die Waschtischhöhe ist 120 mm.

FORTY Unterschrank Br. 650 mm mit Aufsatzwaschtisch,
2 Auszüge
Abmessungen inkl. Waschtisch (B x T x H): 655 x 502 x 745 mm
FORTY 65 ZZ



FORTY Unterschrank Br. 650 mm mit Aufsatzwaschtisch,
2 Auszüge
Abmessungen inkl. Waschtisch (B x T x H): 655 x 502 x 865 mm
FORTY 65 ZZ N
(inkl. FüÙe)



➤ Aufsatzwaschtische (B x T x H) 350 x 350 x 120 mm

FORTY Unterschrank Br. 1005 mm mit Aufsatzwaschtisch,
2 Auszüge
Abmessungen inkl. Waschtisch (B x T x H): 1005 x 502 x 745 mm
FORTY 100 ZZ L



FORTY Unterschrank Br. 1005 mm mit Aufsatzwaschtisch,
2 Auszüge
Abmessungen inkl. Waschtisch (B x T x H): 1005 x 502 x 865 mm
FORTY 100 ZZ L N
(inkl. FüÙe)



➤ Unterschrank für alle Varianten

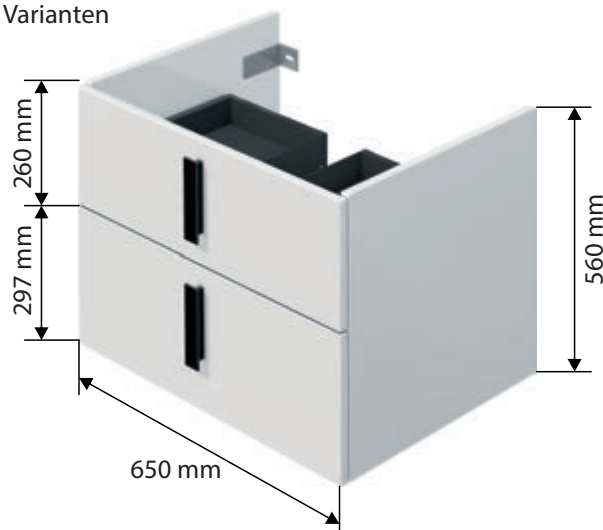

- Höhe der WT-Platte 54 mm
- Tiefe der WT-Platte 502 mm
- Tiefe der Unterschranke 498 mm

FORTY Unterschränke mit Keramik-Aufsatzwaschtischen

Die Waschtischhöhe ist 120 mm.

FORTY Unterschrank Br. 1005 mm mit Aufsatzwaschtisch,
2 Auszüge
Abmessungen inkl. Waschtisch (B x T x H): 1005 x 502 x 745 mm
FORTY 100 2Z P



FORTY Unterschrank Br. 1005 mm mit Aufsatzwaschtisch,
2 Auszüge
Abmessungen inkl. Waschtisch (B x T x H): 1005 x 502 x 865 mm
FORTY 100 2Z P N
(inkl. FüÙe)



➤ Aufsatzwaschtische (B x T x H) 350 x 350 x 120 mm

FORTY Unterschrank Br. 1205 mm mit Aufsatzwaschtisch,
2 Auszüge
Abmessungen inkl. Waschtisch (B x T x H): 1205 x 502 x 745 mm
FORTY 120 2Z L



FORTY Unterschrank Br. 1205 mm mit Aufsatzwaschtisch,
2 Auszüge
Abmessungen inkl. Waschtisch (B x T x H): 1205 x 502 x 865 mm
FORTY 120 2Z L N
(inkl. FüÙe)



➤ Versteckte Konsolenhalter KL 45 SKR in der Ausführung links und rechts, als Plattenträger, sind im Lieferumfang enthalten.



➤ Tiefe der WT-Platte 502 mm

➤ Tiefe der Unterschränke 498 mm

FORTY Unterschränke mit Keramik- Aufsatzwaschtischen

Die Waschtischhöhe ist 120 mm.

FORTY Unterschrank Br. 1205 mm mit Aufsatzwaschtisch,
2 Auszüge
Abmessungen inkl. Waschtisch (B x T x H): 1205 x 502 x 745 mm
FORTY 120 2Z P



FORTY Unterschrank Br. 1205 mm mit Aufsatzwaschtisch,
2 Auszüge
Abmessungen inkl. Waschtisch (B x T x H): 1205 x 502 x 865 mm
FORTY 120 2Z P N
(inkl. FüÙe)



➤ Aufsatzwaschtische (B x T x H) 350 x 350 x 120 mm

FORTY Zusatzschränke

➤ P - Scharniere rechts

FORTY Hochschrank 40
2 Auszüge, 1 Tür, rechts
Abmessungen (B x T x H):
400 x 350 x 1618 mm
FORTY SV 40 2Z 1D P



➤ L - Scharniere links

FORTY Hochschrank 40
2 Auszüge, 1 Tür, links
Abmessungen (B x T x H):
400 x 350 x 1618 mm
FORTY SV 40 2Z 1D L



(inkl. FüÙe)

➤ P - Scharniere rechts

FORTY Hochschrank 40
2 Auszüge, 1 Tür, rechts
Abmessungen (B x T x H):
400 x 350 x 1738 mm
FORTY SV 40 2Z 1D P N



(inkl. FüÙe)

➤ L - Scharniere links

FORTY Hochschrank 40
2 Auszüge, 1 Tür, links
Abmessungen (B x T x H):
400 x 350 x 1738 mm
FORTY SV 40 2Z 1D L N



➤ Verstellbare Glasböden



UNI

Universal-Zusatzschränke

Wir empfehlen die **UNI** Zusatzschränke für die Möbelserien **KRIOS**, **GUEST**, **BOX** und **IDEAL**. Standardausführung ist aus einem 18 mm starken Plattenmaterial LTD. Tiefe der Zusatzschränke beträgt 350 mm. Die Schränke sind mit modernen Auszügen (Österreich) mit Soft-Close Dämpfung ausgestattet. Die Möbel sind mit verstellbaren Glasböden ausgestattet. Für die **KRIOS** Serie bieten wir auch einzelne Abdeckplatten und ALU-Zusatzregale auf der Seite **141** an. Auswahl an Oberflächen siehe Seite **76**.

- Praktisches Zubehör finden Sie auf Seite **178**.
 z.B. Doppelsteckdose **POWERBOX** zum Aufladen der Zahnbürsten usw.
 Wir bieten auch abnehmbare **LED-Beleuchtung OSVZAS** an, um den Innenraum des Schrankes zu beleuchten. Die Montage mit einem selbstklebenden Magneten ist sehr einfach und schnell. Aufladen über USB-Kabel.
- Wir liefern die Schränke zusammengebaut und zur Montage (Installation) vorbereitet.

Universal-Zusatzschränke UNI

 Verstellbare Glasböden

UNI Hochschrank Br. 500 mm
4 Türen
Abmessungen
(B x T x H): 500 x 350 x 1618 mm
UNI SV 162/50 4D



UNI Hochschrank Br. 350 mm
2 Türen, rechts
Abmessungen
(B x T x H): 350 x 350 x 1618 mm
UNI SV 162/35 2DP



 P – Scharniere rechts

UNI Hochschrank Br. 350 mm
2 Türen, links
Abmessungen
(B x T x H): 350 x 350 x 1618 mm
UNI SV 162/35 2DL



 L – Scharniere links

UNI Hochschrank Br. 500 mm
3 Türen, Wäschekorb
Abmessungen
(B x T x H): 500 x 350 x 1618 mm
UNI SV 162/50 2DK



 Wäschekorb - herausnehmbar

UNI Hochschrank Br. 350 mm
2 Türen, Wäschekorb, rechts
Abmessungen
(B x T x H): 350 x 350 x 1618 mm
UNI SV 162/35 2DKP



 P – Scharniere rechts

UNI Hochschrank Br. 350 mm
2 Türen, Wäschekorb, links
Abmessungen
(B x T x H): 350 x 350 x 1618 mm
UNI SV 162/35 2DKL



 L – Scharniere links

Universal-Zusatzschränke UNI

 Verstellbare Glasböden

UNI Hochschrank Br. 500 mm
2 Türen
Abmessungen
(B x T x H): 500 x 350 x 1618 mm
UNI SV 162/50 2D



UNI Hochschrank Br. 350 mm
1 Auszug, 2 Türen, rechts
Abmessungen
(B x T x H): 350 x 350 x 1618 mm
UNI SV 162/35 1Z 2D P



 P – Scharniere rechts

UNI Hochschrank Br. 350 mm
1 Auszug, 2 Türen, links
Abmessungen
(B x T x H): 350 x 350 x 1618 mm
UNI SV 162/35 1Z 2D L



 L – Scharniere links

UNI Hochschrank Br. 500 mm
1 Auszug, 3 Türen, Wäschekorb
Abmessungen
(B x T x H): 500 x 350 x 1618 mm
UNI SV 162/50 1Z 2D K



 Wäschekorb - herausnehmbar

UNI Hochschrank Br. 350 mm
1 Auszug, 2 Türen Wäschekorb, rechts
Abmessungen
(B x T x H): 350 x 350 x 1618 mm
UNI SV 162/35 1Z 2D KP



 P – Scharniere rechts

UNI Hochschrank Br. 350 mm
1 Auszug, 2 Türen, Wäschekorb, links
Abmessungen
(B x T x H): 350 x 350 x 1618 mm
UNI SV 162/35 1Z 2D KL



 L – Scharniere links

Universal-Zusatzschränke UNI

 Verstellbare Glasböden

UNI Hochschrank Br. 500 mm
1 Auszug, 4 Türen
Abmessungen
(B x T x H): 500 x 350 x 1618 mm
UNI SV 162/50 1Z 4D



UNI Hochschrank Br. 350 mm
1 Tür, rechts
Abmessungen
(B x T x H): 350 x 350 x 1618 mm
UNI SV 162/35 1D P



UNI Hochschrank Br. 350 mm
1 Tür, links
Abmessungen
(B x T x H): 350 x 350 x 1618 mm
UNI SV 162/35 1D L



 P – Scharniere rechts

 L – Scharniere links

UNI Hochschrank Br. 500 mm
4 Türen, offenes Regal
Abmessungen
(B x T x H): 500 x 350 x 1618 mm
UNI SV 162/50 4D OP



UNI Hochschrank Br. 350 mm
2 Türen, offenes Regal, rechts
Abmessungen
(B x T x H): 350 x 350 x 1618 mm
UNI SV 162/35 2D OP P



UNI Hochschrank Br. 350 mm
2 Türen, offenes Regal, links
Abmessungen
(B x T x H): 350 x 350 x 1618 mm
UNI SV 162/35 2D OP L



 P – Scharniere rechts

 L – Scharniere links

Universal-Zusatzschränke UNI

 Verstellbare Glasböden

UNI Mittelhochschrank Br. 500 mm
2 Türen
Abmessungen (B x T x H): 500 x 350 x 1218 mm
UNI SS 122/50 2D



UNI Mittelhochschrank Br. 350 mm
2 Türen, rechts
Abmessungen (B x T x H): 350 x 350 x 1218 mm
UNI SS 122/35 2D P



 P – Scharniere rechts

UNI Mittelhochschrank Br. 350 mm
2 Türen, links
Abmessungen (B x T x H): 350 x 350 x 1218 mm
UNI SS 122/35 2D L



 L – Scharniere links

UNI Mittelhochschrank Br. 500 mm
4 Türen
Abmessungen (B x T x H): 500 x 350 x 1218 mm
UNI SS 122/50 4D



UNI Mittelhochschrank Br. 350 mm
2 Türen, Wäschekorb, rechts
Abmessungen (B x T x H): 350 x 350 x 1218 mm
UNI SS 122/35 2D K P





 P – Scharniere rechts

 Wäschekorb - herausnehmbar

UNI Mittelhochschrank Br.350 mm
2 Türen, Wäschekorb, links
Abmessungen (B x T x H): 350 x 350 x 1218 mm
UNI SS 122/35 2D K L



 L – Scharniere links

 Wäschekorb - herausnehmbar

Universal-Zusatzschränke UNI

 Verstellbare Glasböden

UNI Mittelhochschrank Br. 500 mm
2 Türen, Wäschekorb
Abmessungen
(B x T x H): 500 x 350 x 1218 mm
UNI SS 122/50 2D K



 Wäschekorb - herausnehmbar

UNI Mittelhochschrank Br.350 mm
1 Tür, rechts
Abmessungen
(B x T x H): 350 x 350 x 1218 mm
UNI SS 122/35 1D P



 P – Scharniere rechts

UNI Mittelhochschrank Br.350 mm
1 Tür, links
Abmessungen
(B x T x H): 350 x 350 x 1218 mm
UNI SS 122/35 1D L



 L – Scharniere links



 P – Scharniere rechts



 L – Scharniere links

Universal-Zusatzschränke UNI

 Verstellbare Glasböden

UNI Mittelhochschrank Br.500 mm
4 Türen, offenes Regal
Abmessungen
(B x T x H): 500 x 350 x 1218 mm
UNI SS 122/50 4D OP



UNI Mittelhochschrank Br.350 mm
2 Türen, offenes Regal, rechts
Abmessungen
(B x T x H): 350 x 350 x 1218 mm
UNI SS 122/35 2D OP P



UNI Mittelhochschrank Br.350 mm
2 Türen, offenes Regal, links
Abmessungen
(B x T x H): 350 x 350 x 1218 mm
UNI SS 122/35 2D OP L



 P – Scharniere rechts

 L – Scharniere links

UNI Niedriger Schrank Br. 500 mm,
2 Türen
Abmessungen
(B x T x H): 500 x 350 x 818 mm
UNI SN 82/50 2D



UNI Niedriger Schrank Br. 350 mm
1 Tür, rechts, links, Wäschekorb
Abmessungen
(B x T x H): 350 x 350 x 818 mm
UNI SN 82/35 1D P



 P – Scharniere rechts
UNI SN 82/35 1D L

 L – Scharniere links
UNI SN 82/35 1D K

 Wäschekorb

UNI Niedriger Schrank Br. 350 mm
1 Auszug, 1 Tür, rechts, links, Wäschekorb
Abmessungen
(B x T x H): 350 x 350 x 818 mm
UNI SN 82/35 1Z 1D P



 P – Scharniere rechts
UNI SN 82/35 1Z 1D L

 L – Scharniere links
UNI SN 82/35 1Z K

 Wäschekorb

UNI Niedriger Schrank Br. 350 mm
1 Tür, Wäschekorb
Abmessungen
(B x T x H): 500 x 350 x 818 mm
UNI SN 82/50 K



UNI Niedriger Schrank Br. 500 mm
1 Auszug, 1 Tür, Wäschekorb
Abmessungen
(B x T x H): 500 x 350 x 818 mm
UNI SN 82/50 1Z K



UNI Niedriger Schrank Br. 500 mm
1 Auszug, 2 Türen,
Abmessungen
(B x T x H): 500 x 350 x 818 mm
UNI SN 82/50 1Z 2D



Universal-Zusatzschränke UNI

 Verstellbare Holzböden

UNI Hochschrank Br. 800 mm
2 Auszüge, 4 Türen
Abmessungen
(B x T x H): 800 x 350 x 1618 mm
UNI SV 162/80 2Z 4D



 HETTICH WingLine

System der Faltentür



 Verstellbare Glasböden

UNI Oberschrank Br. 500 mm
2 Türen
Abmessungen
(B x T x H): 500 x 230 x 598 mm
UNI HZ 60/50 2D



UNI Oberschrank Br. 350 mm
1 Tür, rechts, links
Abmessungen
(B x T x H): 350 x 230 x 598 mm
UNI HZ 60/35 1D P

 P - Scharniere rechts
UNI HZ 60/35 1D P

 L - Scharniere links



 Optionales Zubehör für die UNI-Zusatzschränke Serie KRIOS



ALU Regal Br. 500 mm mit
schwarzer Platte, Abmessungen
(B x T x H): 500 x 350 x 220 mm
OALU 50/22 B



ALU Regal Br. 350 mm mit
schwarzer Platte Abmessungen
(B x T x H): 350 x 350 x 220 mm
OALU 35/22 B



ALU Regal Br. 500 mm mit
weißer Platte Abmessungen
(B x T x H): 500 x 350 x 220 mm
OALU 50/22 BW



ALU Regal Br. 350 mm mit
weißer Platte Abmessungen
(B x T x H): 350 x 350 x 220 mm
OALU 35/22 BW



Compact-Abdeckplatte Br. 500 mm
schwarz Abmessungen
(B x T x H): 500 x 350 x 12 mm
UNI KD COMPACT 50 B



Compact-Abdeckplatte Br. 350 mm
schwarz Abmessungen
(B x T x H): 350 x 350 x 12 mm
UNI KD COMPACT 35 B



Compact-Abdeckplatte Br. 500 mm
weiß Abmessungen
(B x T x H): 500 x 350 x 10 mm
UNI KD COMPACT 50 W



Compact-Abdeckplatte Br. 350 mm
weiß Abmessungen
(B x T x H): 350 x 350 x 10 mm
UNI KD COMPACT 35 W

 Die UNI-Zusatzschränke zur KRIOS-Serie in Oberfläche A3416 bestellen



z.B.	Möbel-Code UNI SV 162/35 2D P	Oberfläche A3416	Griff PU
------	----------------------------------	---------------------	-------------





UNI
UNI

Universal-Zusatzschränke UNI

UNI Hochschrank Br. 650 mm
2 Türen, offenes Regal
Abmessungen
(B x T x H): 646 x 350 x 1900 mm
UNI SV 190/65 2D OP

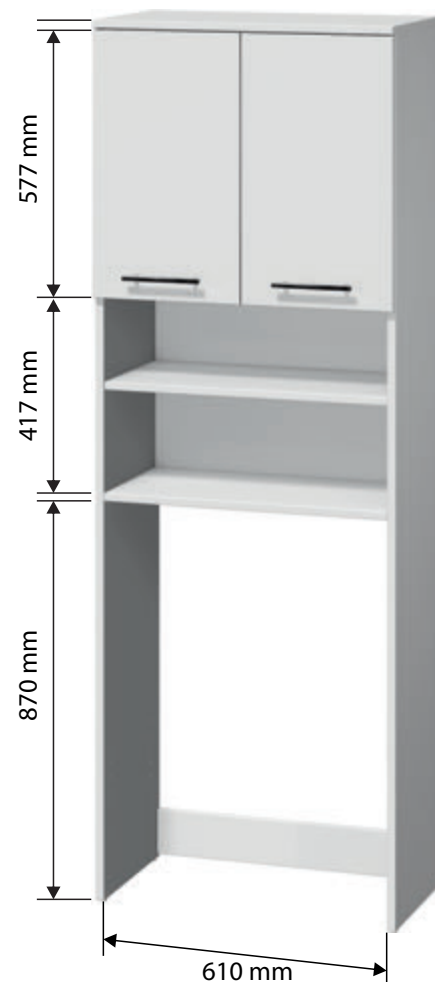
-  Verstellbare Glasböden
-  Verstellbares Holzregal
-  Raum für die automatische Waschmaschine



-  Wäschekorb - herausnehmbar

Wäschekorb Br. 290 mm
für die Schrankbreite 350 mm
Abmessungen
(B x T x H): 290 x 290 x 520 mm
KOŠ Š. 29 CM



Wäschekorb Br. 440 mm
für die Schrankbreite 500 mm
Abmessungen
(B x T x H): 440 x 290 x 520 mm
KOŠ Š. 44 CM



Spiegel und Spiegelschränke

Spiegel und Spiegelschränke für alle Serien

Sie können aus der breiten Reihe von Spiegel und Spiegelschränken mit integrierter **LED**-Beleuchtung SQ (Superqualität), oder ohne Beleuchtung auswählen. Die Spiegelschränke sind mit Steckdose und Schalter **BERKER** ausgestattet.

Schutzklasse: **IP44** Energieklasse: **B - G**

Einzelne Leuchten siehe Seiten **136 - 137**.

Versilbertes Spiegelglas der höchsten Qualität (korrosionsbeständig).

Die Spiegelschränke sind mit verstellbaren Glasböden ausgestattet.

Platzierung der Steckdose und Schalter (Steckdose u. Steckdose) an Spiegelschränken INTEDOOR. (Außer R ZS und PIR ZS)

☑ Oberflächen für Spiegelschrank-Korpuse

- LETTY - Seite 09
- TARA - Seite 25
- KRIOS - Seite 37
- OXO MULTI - Seite 45
- BRAVE - Seite 69
- STORM NEW - Seite 76 und 77
- STORM 3D - Seite 76 und 77
- DESK NEW - Seite 76 und 77
- DESK 3D - Seite 76 und 77
- IDEAL - Seite 76 und 77
- FORTY - Seite 76 und 77
- UNI - Seite 76 und 77

230V / 50 Hz
I = 10 A max.
IP 44 CE



B.
Berker

Detail – Steckdose und Schalter **BERKER** von unten außen am Korpus platziert

Vergleich mit der Platzierungs-Variante innen

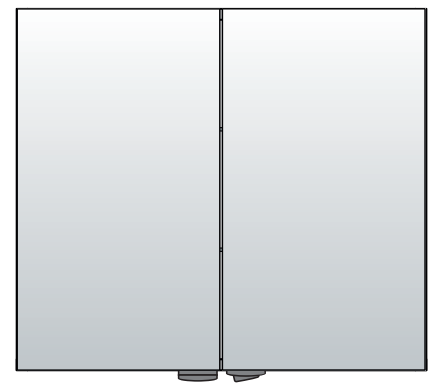
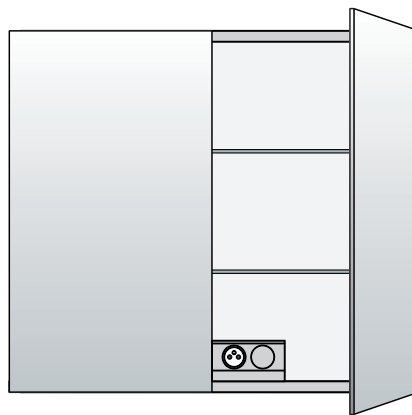

Muss man die Tür beim Einschalten öffnen?

JA

NEIN

Muss die Spiegeltür geöffnet bleiben, wenn man Elektrogeräte wie z.B. Haartrockner, Lockenstab oder Rasiermaschine benutzt?

JA

NEIN

Ist ein Platz für Elektroausrüstung im Spiegelschrank notwendig?

JA

NEIN

SPIEGL

AL ZS

➤ Spiegel mit ALU-Rahmen, auf Wunsch auch mit Aufhängung hochkant lieferbar



SILBER

S

➤ Silber Elox

➤ Tiefe der Spiegel 22 mm

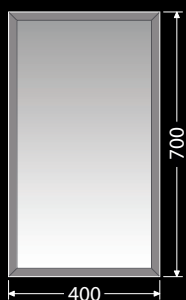

AL ZS 40

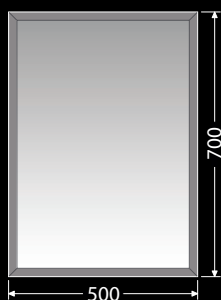

AL ZS 50

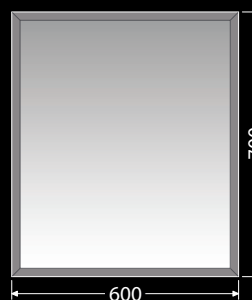

AL ZS 60

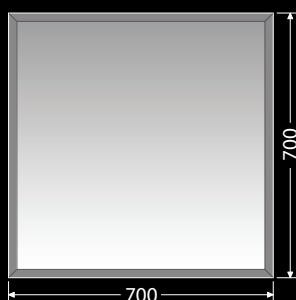

AL ZS 70

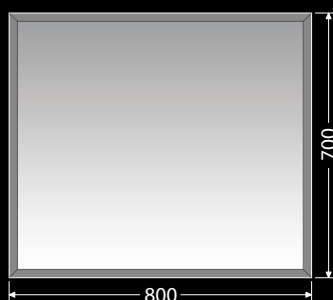

AL ZS 80



AL ZS 90



AL ZS 100







AL ZS 120

SPIEGL

LI4 ZS

Spiegel mit integrierter LED-Beleuchtung (2x 7,5W/12V) + Heizfolie



-  Tiefe der Spiegel 30 mm
-  LED kalt
-  IR-Sensor
-  Energieklasse B

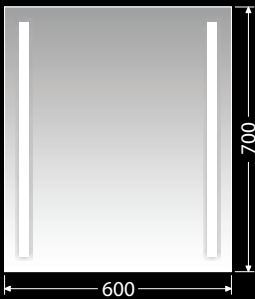

LI4 ZS 60/70 TF

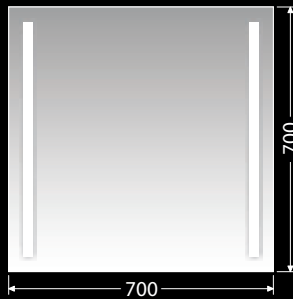

LI4 ZS 70/70 TF

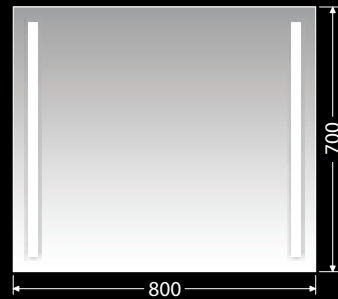

LI4 ZS 80/70 TF

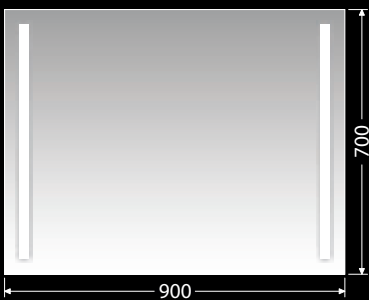

LI4 ZS 90/70 TF

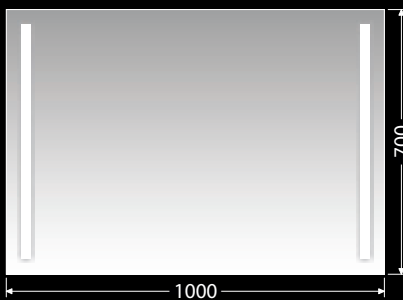

LI4 ZS 100/70 TF

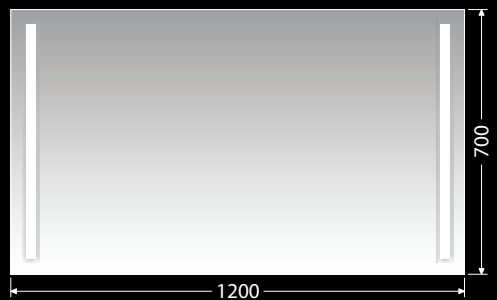

LI4 ZS 120/70 TF

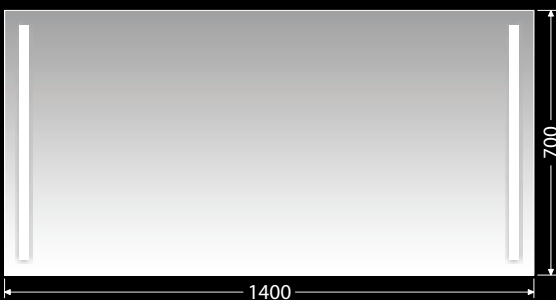





LI4 ZS 140/70 TF

IP 44

WA5

Spiegel mit integrierter LED-Beleuchtung-kalt (18 - 32 W/12V) + Heizfolie



-  Tiefe der Spiegel 30 mm
-  LED kalt
-  IR-Sensor
-  Energieklasse B

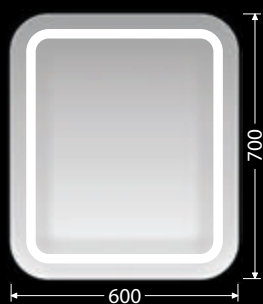

WA5 ZS 60/70 TF

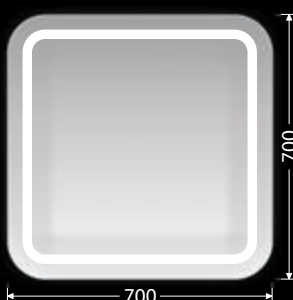

WA5 ZS 70/70 TF

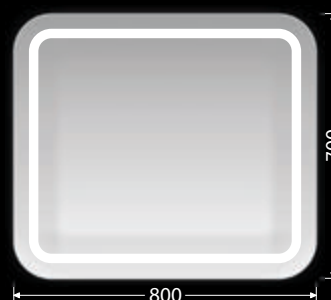

WA5 ZS 80/70 TF

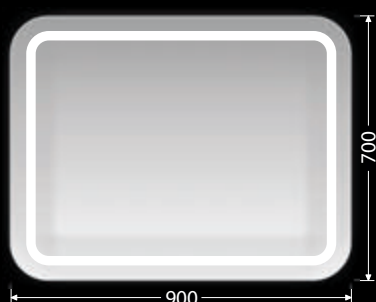

WA5 ZS 90/70 TF



WA5 ZS 100/70 TF

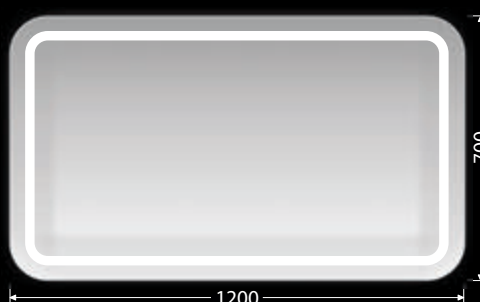

WA5 ZS 120/70 TF

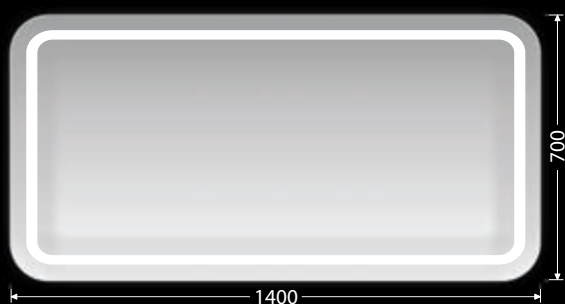

WA5 ZS 140/70 TF

IP 44

SPIEGEL

AUSTIN Spiegel mit LED-Hinterbeleuchtung, ALU-Rahmen, LED kalt (25- 40W/12V)



 LED-Hinterleuchtung

 Tiefe der Spiegel 45 mm

 LED kalt

 Energieklasse B

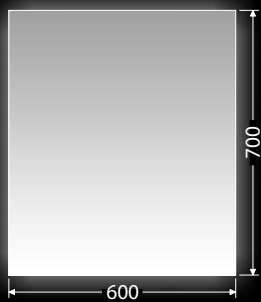

AU ZS 60

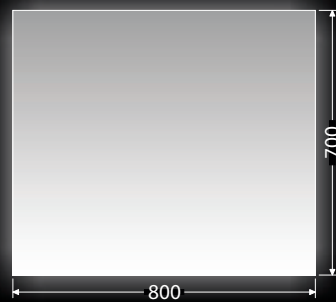

AU ZS 80



AU ZS 100



AU ZS 120



AU ZS 140

IP 44

CENTINO

Spiegel mit LED-Beleuchtung im ALU-Rahmen LED kalt (25- 40W/12V)



 Detail –innere Rahmenkante- Beleuchtung



 Tiefe der Spiegel 40 mm

 LED kalt

 Energieklasse B



CE ZS 60 S
CE ZS 60 B

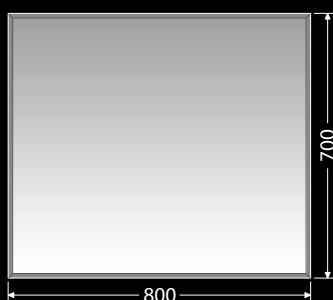

CE ZS 80 S
CE ZS 80 B

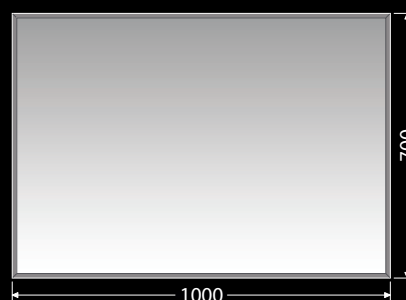

CE ZS 100 S
CE ZS 100 B



CE ZS 120 S
CE ZS 120 B



CE ZS 140 S
CE ZS 140 B

 Rahmen-Oberfläche

SCHWARZ

B

SILBER

S

IP 44

Spiegel

PINETO Spiegel mit LED-Beleuchtung im ALU-Rahmen LED kalt (25- 40W/12V)



 Spiegel mit LED-Beleuchtung, im ALU-Rahmen, LED kalt (12- 28W/12V)



 Tiefe der Spiegel 40 mm

 LED kalt

 Energieklasse F

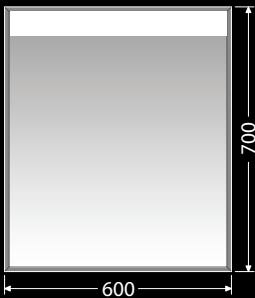

PI ZS 60 S
PI ZS 60 B

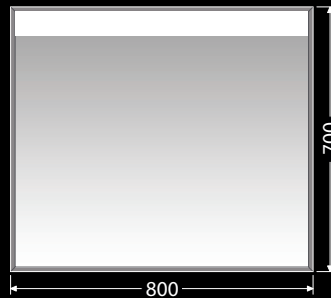

PI ZS 80 S
PI ZS 80 B

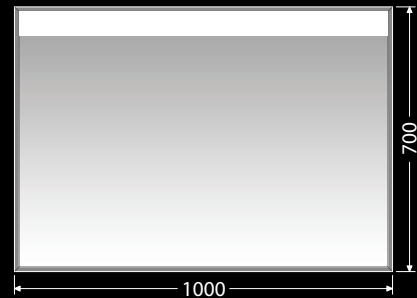

PI ZS 100 S
PI ZS 100 B



PI ZS 120 S
PI ZS 120 B



PI ZS 140 S
PI ZS 140 B

 Rahmen-Oberfläche

SCHWARZ

B

SILBER

S

IP 44

Spiegel mit integrierter LED-Beleuchtung kalt (18 - 32 W/12V)

ROUND



ELIPSE



 + Heizfolie

 Tiefe der Spiegel 30 mm

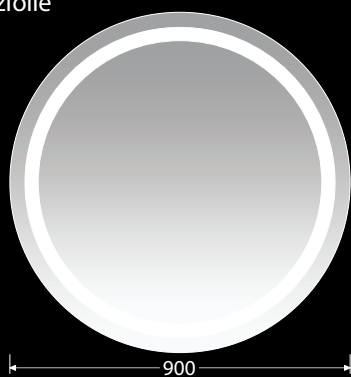
 LED kalt

 Energieklasse B

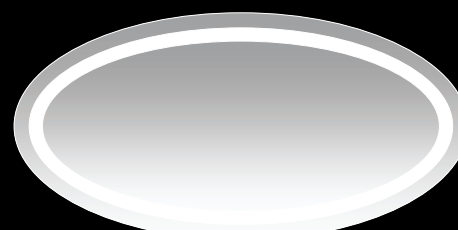
900
RU ZS 90 TF



1200
EL ZS 60/120

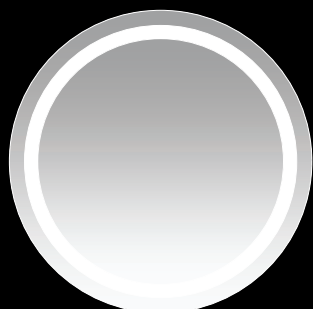

800
RU ZS 80 TF

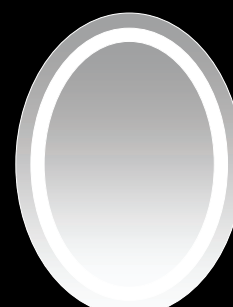

600
EL ZS 80/60

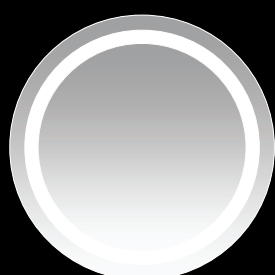



700
RU ZS 70 TF



IP 44

Spiegel

MAJESTIC Spiegel mit LED-Beleuchtung im ALU-Rahmen LED kalt (25- 40W/12V)

-  Tiefe der Spiegel 30 mm
-  LED kalt
-  Energieklasse B

 Ohne LED-Beleuchtung

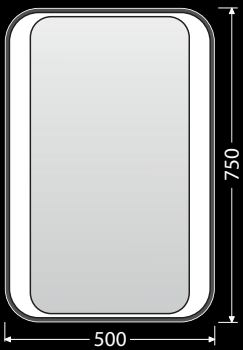

MA ZS 50 B LED

 LED kalt

 Rahmen in schwarz matt



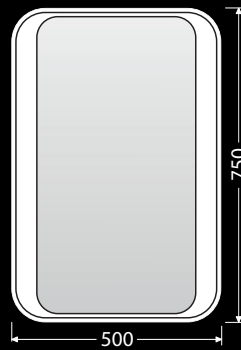

MA ZS 50 B

 Rahmen in schwarz matt



MA ZS 50 W LED

 LED kalt

 Rahmen in weiß matt

 Ohne LED-Beleuchtung



MA ZS 50 W

 Rahmen in weiß matt

 Rahmen-Oberflächen

SCHWARZ

B

WEIß

W

IP 44

MAJESTIC

Spiegel mit LED-Beleuchtung, im ALU-Rahmen, LED kalt (12-28W/12V)



MA ZS 60 B LED

LED kalt

Rahmen in schwarz matt

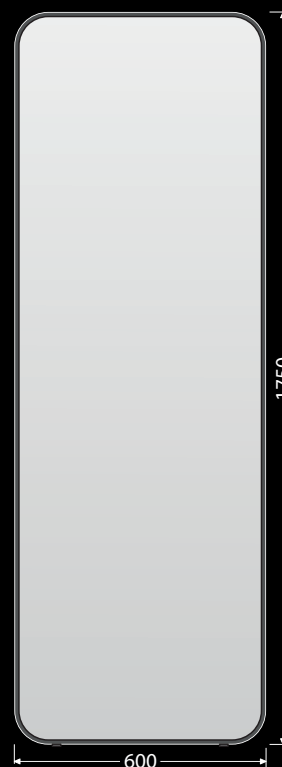

MA ZS 60 B

Ohne LED-Beleuchtung

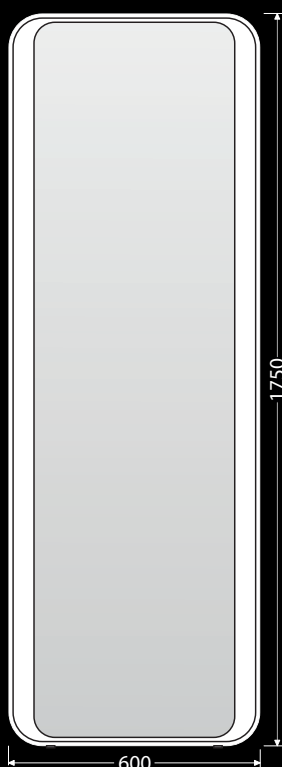

MA ZS 60 W LED

LED kalt

Rahmen in weiß MATT



MA ZS 60 W

Ohne LED-Beleuchtung

Rahmen-Oberflächen

SCHWARZ

B

WEIß

W

IP 44

Spiegelschränke

NY ZS Spiegelschränke



Steckdose + Schalter BERKER



Detail Steckdose und Schalter BERKER von unten außen platziert: NY ZS, E ZS a D ZS

Verstellbare Glasböden

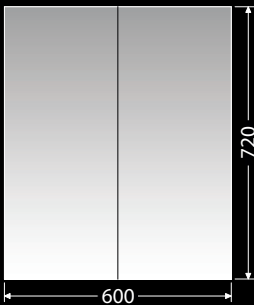

NY ZS 60

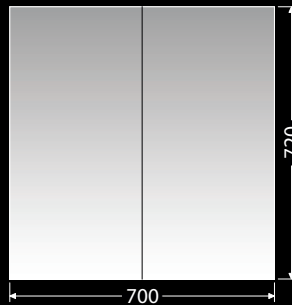

NY ZS 70

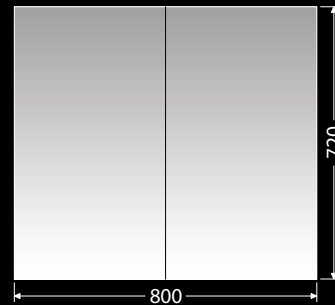

NY ZS 80

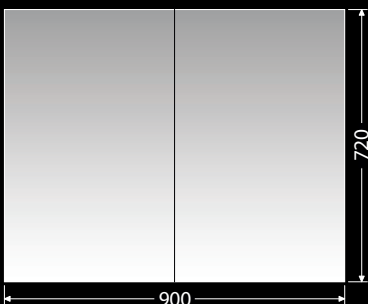

NY ZS 90

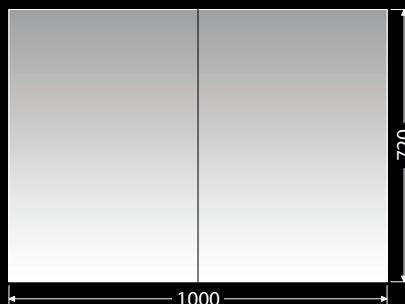

NY ZS 100

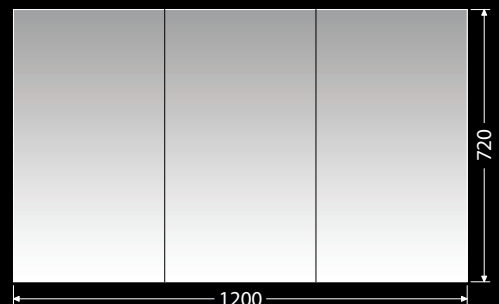

NY ZS 120 3Dv

Holzspiegeltür mit 4mm Spiegel

Tiefe der Spiegelschränke 140 mm

2x (Steckdose + Schalter)

IP 44

E ZS Spiegelschränke



 Verstellbare Glasböden

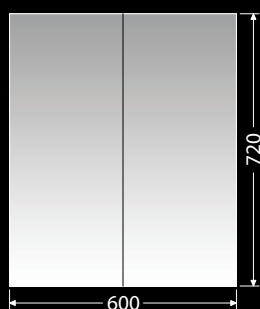

E ZS 60

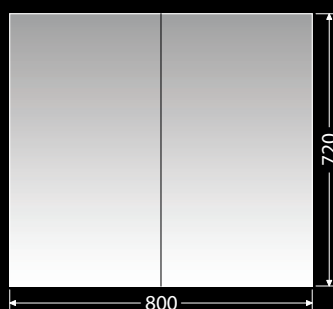

E ZS 80

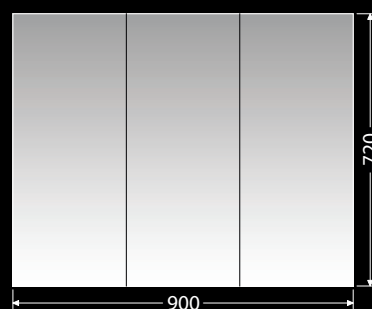

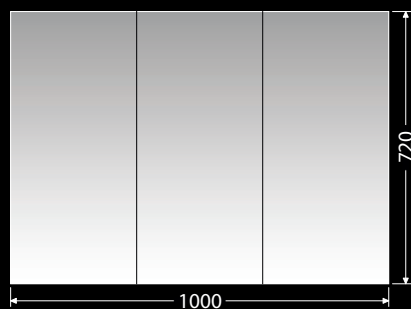

E ZS 90

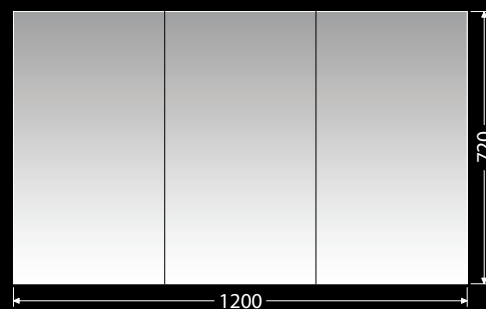

E ZS 100



E ZS 120

-  Steckdose + Schalter BERKER
-  Spiegeltür – 6mm beidseitig verspiegelt
-  Tiefe der Spiegelschränke 130 mm

 2x (Steckdose + Schalter)

IP 44

Spiegelschränke

D ZS

Spiegelschränke mit LED-Beleuchtung kalt (18W/m,24V)



▶ Verstellbare Glasböden

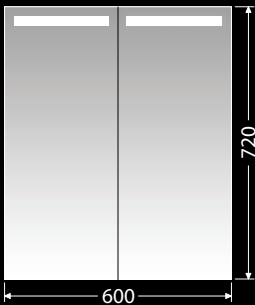

D ZS 60

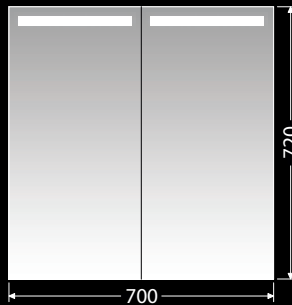

D ZS 70

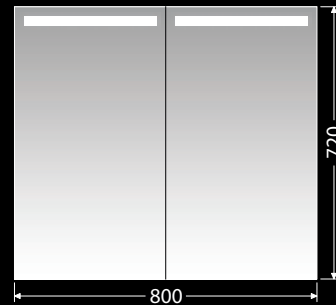

D ZS 80

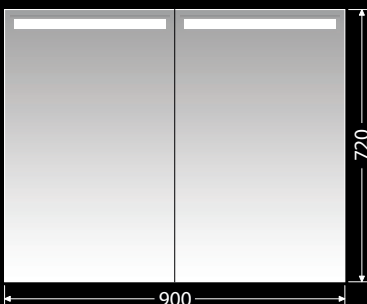

D ZS 90 -

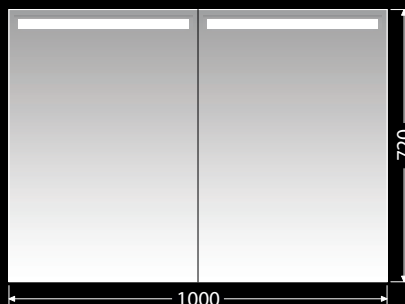

D ZS 100

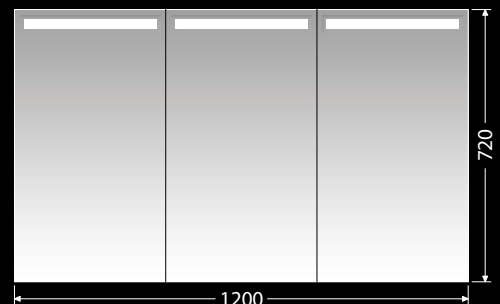

D ZS 120

- ▶ Steckdose + Schalter BERKER
- ▶ Holzspiegeltür mit 4mm Spiegel
- ▶ Tiefe der Spiegelschränke 140 mm
- ▶ LED kalt
- ▶ Energieklasse B

▶ D ZS 120 1 Schalter + 1 Steckdose von unten außen rechts / 1 Steckdose von unten außen links

IP 44

Spiegelschränke

R ZS

Spiegelschränke mit integrierter LED-Beleuchtung warm (18W/m,24V)



▶ Verstellbare Glasböden

▶ Steckdose + Schalter BERKER

▲ Detail - Steckdose + Schalter

▶ Tiefe der Spiegelschränke 140 mm

▶ LED warm

▶ Energieklasse E

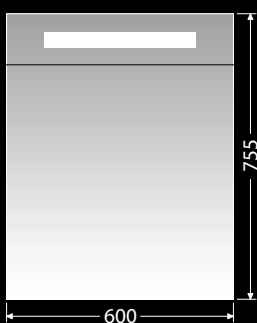

R ZS 60 L LED
R ZS 60 P LED

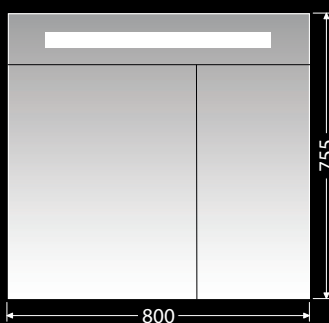

R ZS 80 LED

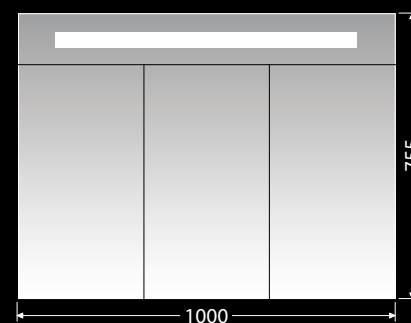

R ZS 100 LED

▶ L - Scharniere links

▶ P - Scharniere rechts

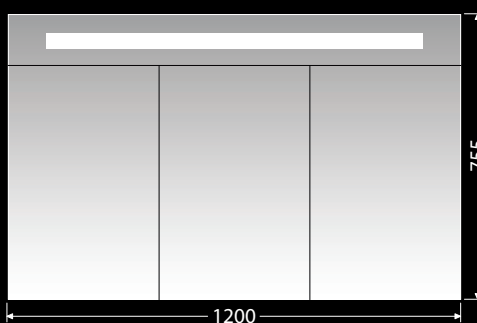

R ZS 120 LED

▶ Steckdosen + Schalter BERKER sind innen R ZS platziert

▶ Spiegeltüren - 6mm beidseitig verspiegelt

IP 44

Spiegelschränke

PIR ZS

Spiegelschränke mit integrierter LED-Beleuchtung warm (18W/m,24V)



Detail – Steckdose und Schalter BERKER sind bei R ZS und PIR ZS innen oben platziert

Verstellbare Glasböden

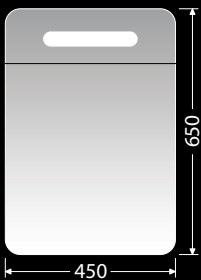

PIR ZS 45 L LED

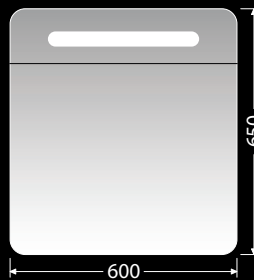

PIR ZS 60 L LED

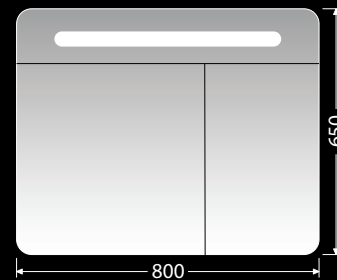

PIR ZS 80 L LED

L – Scharniere links

L – Scharniere links

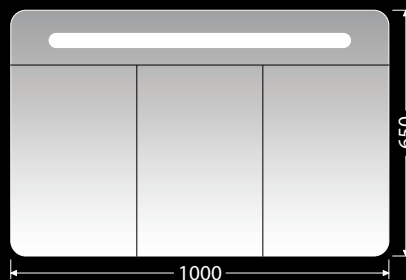

PIR ZS 100 LED

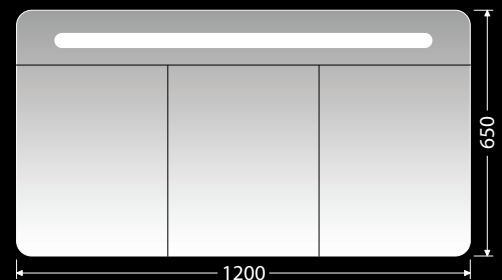

PIR ZS 120 LED

Steckdosen + Schalter BERKER sind innen PIR ZS platziert

- Steckdose + Schalter BERKER
- Spiegeltür – 6 mm beidseitig verspiegelt
- Tiefe der Spiegelschränke 140 mm
- LED warm
- Energieklasse E





IP 44

Spiegelschränke

TONIC ZS Spiegelschränke mit integrierter LED-Beleuchtung kalt (18W/m,24V)



 Integrierte LED-Beleuchtung

-  Steckdose + Schalter BERKER
-  Spiegeltür – 6 mm beidseitig verspiegelt
-  Tiefe der Spiegelschränke 140 mm
-  LED kalt
-  Energieklasse F

 Verstellbare Glasböden

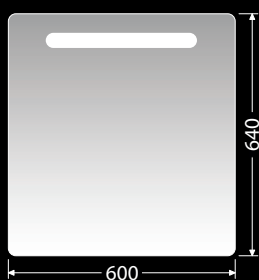

TONIC ZS 60 L

 Spiegeltür abgerundet

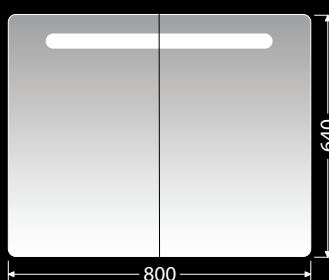

TONIC ZS 80

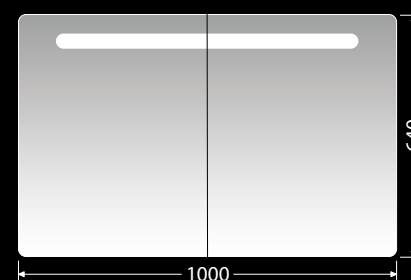

TONIC ZS 100

 L – Scharniere links

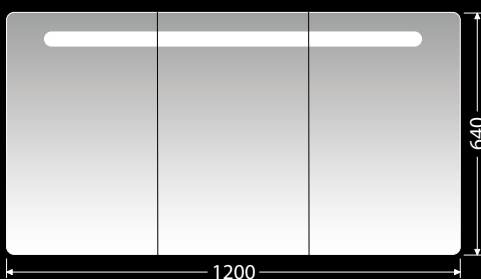

TONIC ZS 120

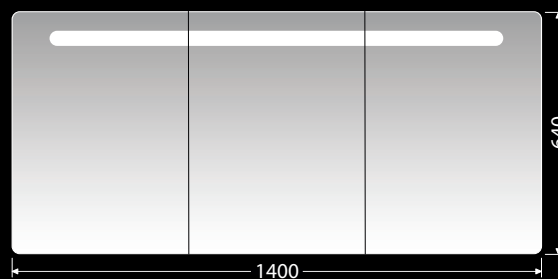

TONIC ZS 140

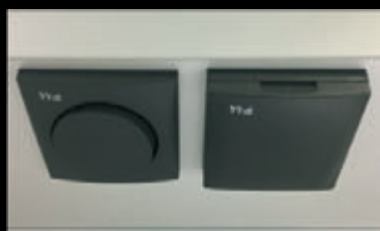

 Detail – Steckdose und Schalter BERKER von unten außen am Korpus TONIC ZS platziert

IP 44

Spiegelschränke

TONIC H ZS Spiegelschränke mit integrierter LED-Beleuchtung kalt (18W/m,24V)



- Steckdose + Schalter BERKER
- Spiegeltür – 6 mm beidseitig verspiegelt
- Tiefe der Spiegelschränke 140 mm
- LED kalt
- Energieklasse F

➤ Verstellbare Glasböden

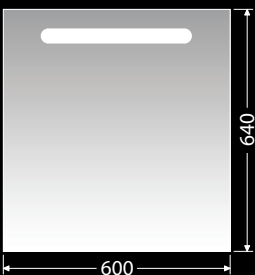

TONIC H ZS 60 L

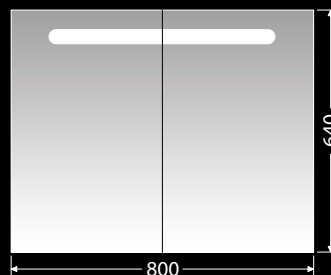

TONIC H ZS 80

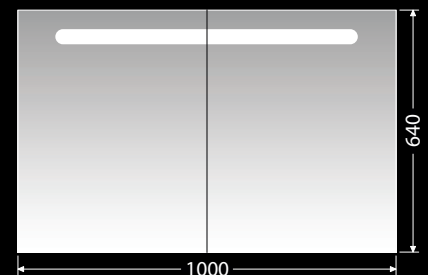

TONIC H ZS 100

➤ L – Scharniere links

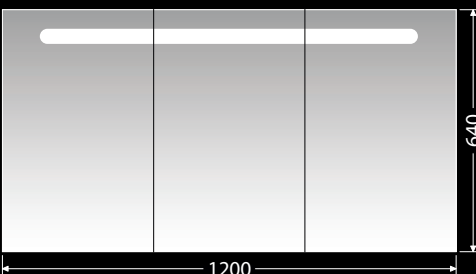

TONIC H ZS 120

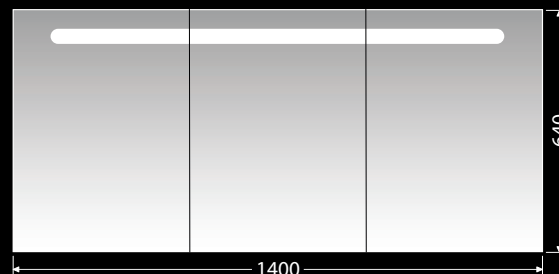

TONIC H ZS 140

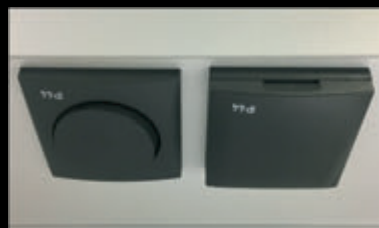

➤ Detail – Steckdose und Schalter BERKER von unten außen am Korpus TONIC ZS platziert

IP 44

Spiegelschränke

OMP ZS Spiegelschränke für die Möbelserie OXO Multi



Detail – Steckdose und Schalter BERKER von unten außen am Korpus OMP ZS platziert

Verstellbare Glasböden

- Steckdose + Schalter BERKER
- Spiegeltür – 6mm beidseitig verspiegelt
- Tiefe der Spiegelschränke 145 mm
- Oberflächen für OMP ZS siehe Seite 45

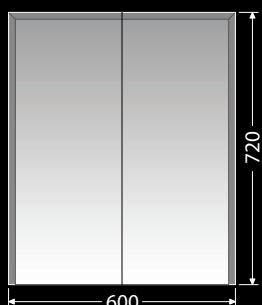

OMP ZS 60

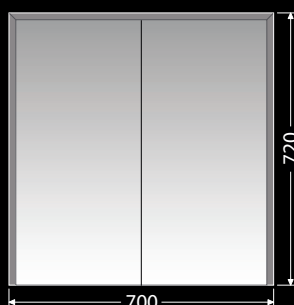

OMP ZS 70

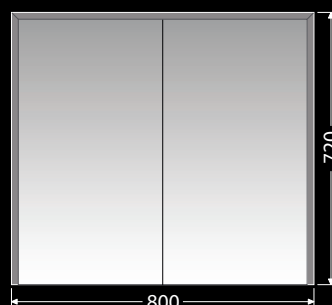

OMP ZS 80

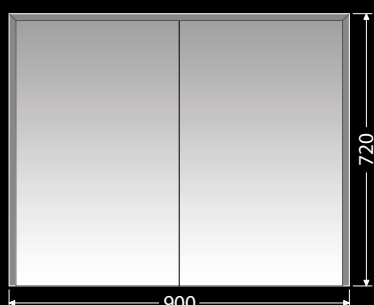

OMP ZS 90

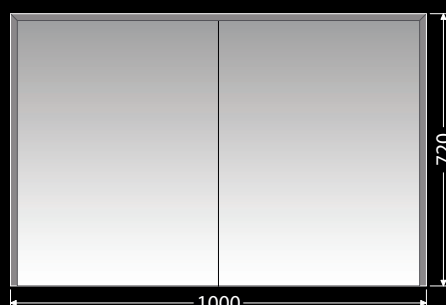

OMP ZS 100

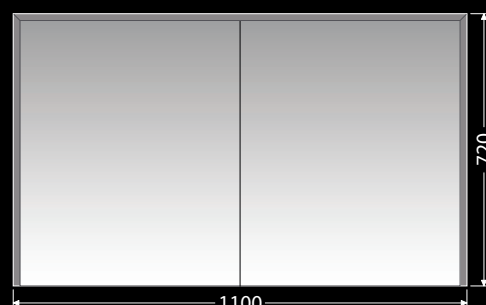

OMP ZS 110

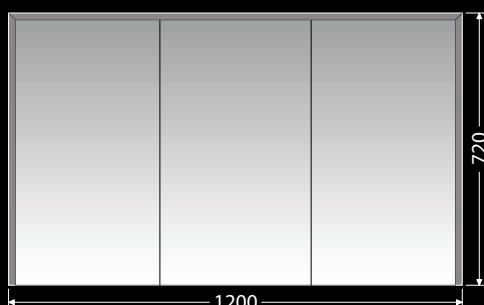

OMP ZS 120 3D

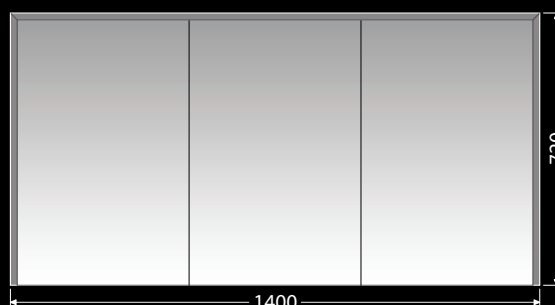

OMP ZS 140 3D

IP 44

Spiegelschränke

NY ZS OPS Spiegelschränke mit offenem Fach





 Steckdose + Schalter BERKER



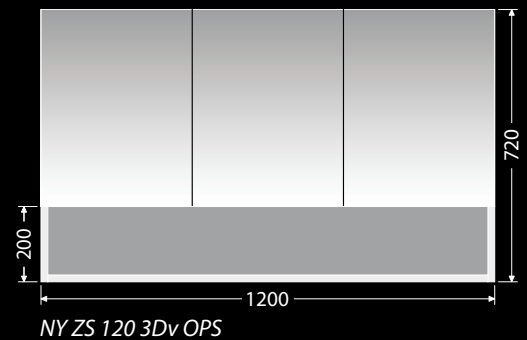
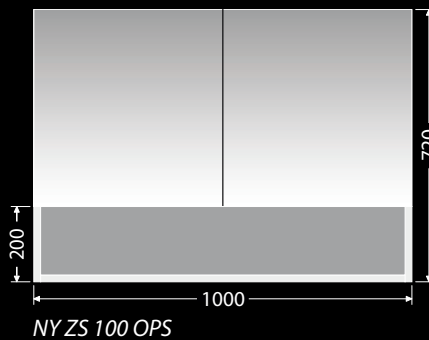
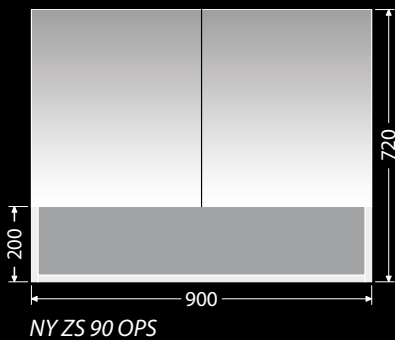
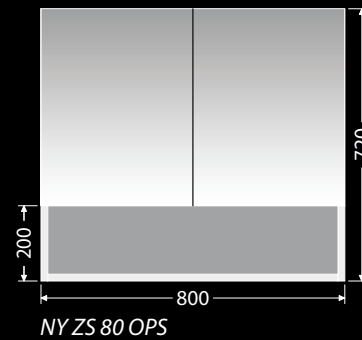
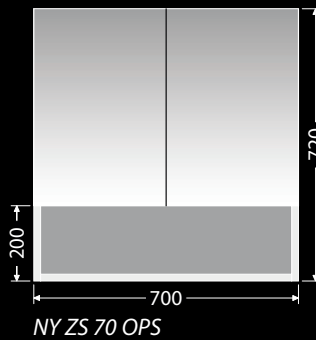
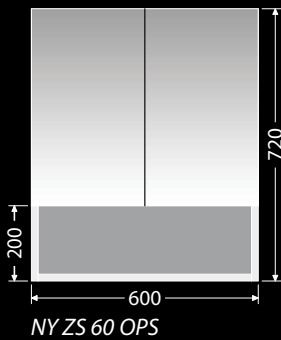

 Detail Steckdose und Schalter BERKER von unten außen (Teil mit Spiegelschranktüren) platziert NY ZS OPS

 Verstellbare Glasböden



 Holzspiegeltür mit 4 mm Spiegel

 Tiefe der Spiegelschränke 140 mm

 2x (Steckdose + Schalter)

IP 44

NY ZS OPL / OPP

Spiegelschränke mit offenem Fach, linke und rechte Ausführung



 Holzböden

 Holzspiegeltür mit 4 mm Spiegel

 Tiefe der Spiegelschränke 140 mm

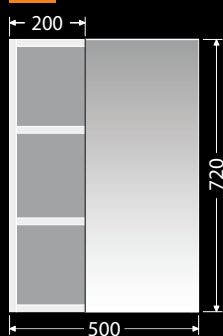

NY ZS 50 1DP OPL

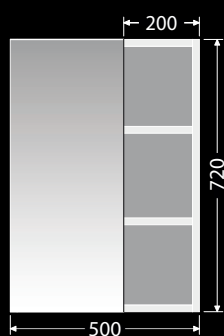

NY ZS 50 1DL OPP

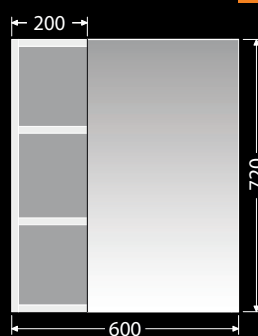

NY ZS 60 1DP OPL

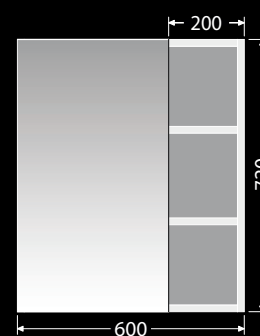

NY ZS 60 1DL OPP

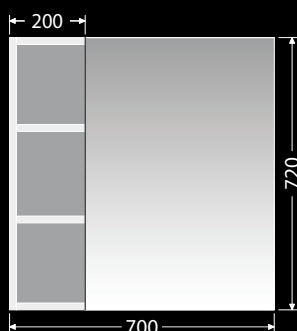

NY ZS 70 1DP OPL

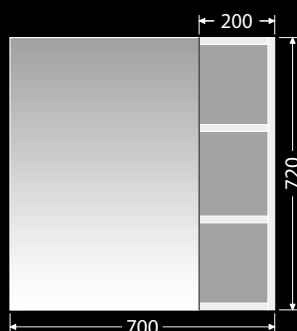

NY ZS 70 1DL OPP

Beleuchtung für Spiegel und Spiegelschränke



BEKA 30
LED-Tageslicht
5 W, IP44, 230 V AC
Chrom / weiß
Energieklasse E
Br. 300 mm



BEKA 60
LED-Tageslicht
9 W, IP44, 230 V AC
Chrom / weiß
Energieklasse E
Br. 600 mm



Leuchte inkl. Klemmenblöcke IP54



AKRA 30
LED-Tageslicht
5 W, IP44 , 230 V AC
Chrom / weiß
Energieklasse E
Br. 300 mm



AKRA 50
LED-Tageslicht
9 W, IP44, 230V AC
Chrom / weiß
Energieklasse E
Br. 500 mm



 Leuchte inkl. Klemmenblöcke IP54



ZUBEHÖR

Ordnungssysteme

-  Ordnungssystem für Auszug ohne Siphonausschnitt



-  Ordnungssysteme für Auszug mit Siphonausschnitt

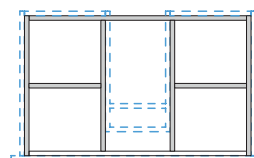

PR K1

Für Auszüge Br. 550 - 650 mm

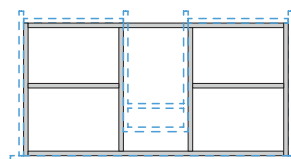

PR K2

Für Auszüge Br. 700 - 850 mm

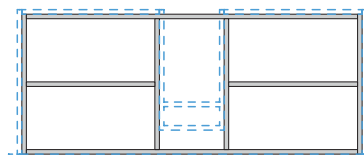

PR K3

Für Auszüge Br. 900 - 1100 mm

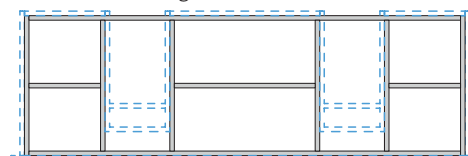

PR K4

Für Auszüge Br. 1150 - 1200 mm

Wie kann man ein Ordnungssystem bestellen

- 1) Wählen Sie den Unterschrank mit Auszug.
- 2) Wählen Sie die Variante **PR K** und Anzahl der Ordnungssysteme entsprechend der Größe und Position der Schublade aus.
- 3) Geben Sie an, ob es sich um eine obere oder untere Schublade handelt.

z.B.	Möbel-Code OXO MULTI OALU 140D 2Z KDP	Ordnungssystem-Code PR K2/2ks
------	--	----------------------------------

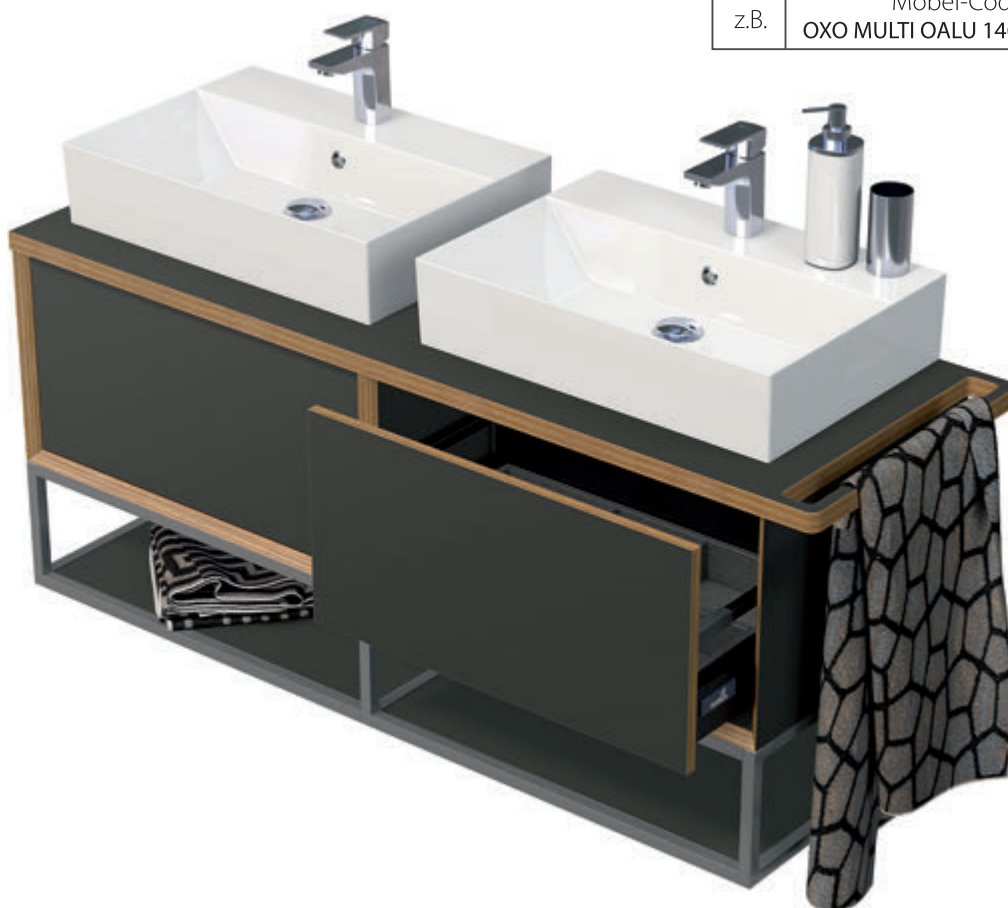

-  Ordnungssystem-Texturdetail



Möbelfüße und Konsolenhalter

Möbelfüße erleichtern den Einbau von Badmöbel dort, wo es nicht möglich ist, die Schränke sicher an der Wand zu befestigen. Zum Beispiel bei Gipsplatten oder alternativ Gipsfaser- und Gipstrennwänden. Wir bieten Füße sowohl für WT-Unterschranke als auch für Zusatzschränke an. Die **Konsolenhalter** dienen als tragende Elemente für die Platten für die Aufsatzwaschtische. Gleichzeitig können diese Halterungen zum Aufhängen von Handtüchern und Badetüchern verwendet werden.

 Versteckte Konsolenhalter KL 45 SKR in der Ausführung links und rechts, als Plattenträger, sind im Lieferumfang der Serien DESK NEW, DESK 3D a FORTY enthalten



Möbelfüße

LUXE Fuß, Höhe 16 cm, weiß matt
verstellbar
LUXENOHA16BM



LUXE Fuß, Höhe 16 cm, schwarz matt
verstellbar
LUXENOHA16CM

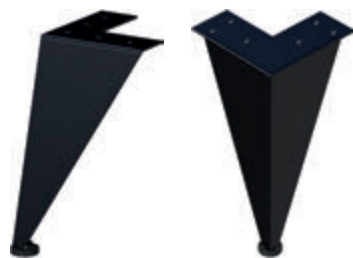

➤ *LE DESK 60 2Z*



LUXE Fuß, Höhe 24 cm, weiß matt
verstellbar
LUXENOHA24BM



LUXE Fuß, Höhe 24 cm, schwarz matt
verstellbar
LUXENOHA24CM



➤ *STORM NEW 75 2Z*



LUXE Fuß, Höhe 26,6 cm, weiß matt
verstellbar
LUXENOHA26,6B



LUXE Fuß, Höhe 26,6 cm, schwarz matt
verstellbar
LUXENOHA26,6CM



➤ *BOX ELITE 60 2Z*

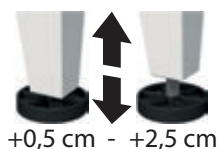

➤ Justierung

➤ Möbelfüße 16 cm können z.B. für die Serien LETTY 3Z, LETTY DESK 2Z, BRAVE DESK und alle Zusatzschränke verwendet werden.

➤ Möbelfüße 24 cm für STORM NEW, STORM 3D und alle Zusatzschränke.

➤ Möbelfüße 26 cm für BOX ARTE / ELITE, LETTY 2Z, BRAVE und alle Zusatzschränke.

Möbelfüße

LUXE Fuß, Höhe 39,2 cm, weiß matt
verstellbar
LUXENOHA39,2BM

LUXE Fuß, Höhe 39,2 cm, schwarz matt
verstellbar
LUXENOHA39,2CM

 *GUEST 40 L*

 *GUEST 40 L T*



 Möbelfüße 39,2 cm können z.B. für die Serie GUEST verwendet werden.

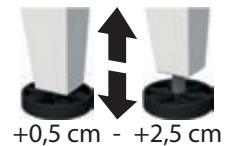

 Justierung

Möbelfüße eckig, Höhe 12 cm,
Lack-weiß matt
Abmessungen (B x T x H):
30 x 330 x 120 mm
N 33 S3 B MAT

Möbelfüße eckig, Höhe 12 cm,
Lack-schwarz matt
Abmessungen (B x T x H):
30 x 330 x 120 mm
N 33 S3 C MAT

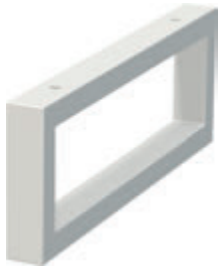

Möbelfüße abgerundet, Höhe 12 cm,
Lack-weiß matt
Abmessungen (B x T x H):
40 x 330 x 120 mm
N 33 R3 B MAT

Möbelfüße abgerundet, Höhe 12 cm,
Lack-schwarz matt
Abmessungen (B x T x H):
40 x 330 x 120 mm
N 33 R3 C MAT



 Möbelfüße N 33 S3 und N 33 R3 sind auch für die Zusatzschränke verwendbar.

MöbelfüÙe

MöbelfüÙe eckig, Höhe 12 cm,
Lack-weiß matt
Abmessungen (B x T x H):
30 x 450 x 120 mm
N 45 S3 B MAT

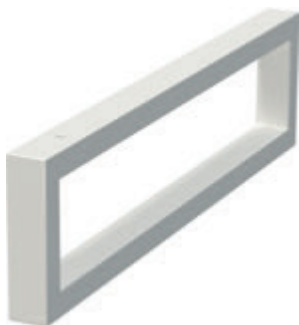

MöbelfüÙe eckig, Höhe 12 cm,
Lack-schwarz matt
Abmessungen
(B x T x H): 30 x 450 x 120 mm
N 45 S3 C MAT



MöbelfüÙe abgerundet, Höhe 12 cm,
Lack-weiß matt
Abmessungen (B x T x H):
40 x 450 x 120 mm
N 45 R3 B MAT



MöbelfüÙe abgerundet, Höhe 12 cm,
Lack-schwarz matt
Abmessungen (B x T x H):
40 x 450 x 120 mm
N 45 R3 C MAT



Fuß IDEAL, Höhe 10 cm, Chrom
Abmessungen (B x T x H):
54 x 54 x 100 mm
ID NOHA



 Fuß mit Justierung



 MöbelfüÙe N 45 S3 und N 45 R3 sind für die Serie FORTY verwendbar.

 MöbelfüÙe ID NOHA sind für die Serie IDEAL und alle Zusatzschränke verwendbar.

Möbelfüße

Möbelfüße eckig, Lack-weiß matt

Abmessungen (B x T x H):

30 x 450 x 680 mm

N 45V S3 B MAT



Möbelfüße eckig, Lack-schwarz matt

Abmessungen (B x T x H):

30 x 450 x 680 mm

N 45V S3 C MAT



Möbelfüße abgerundet, Lack-weiß matt

Abmessungen (B x T x H):

40 x 330 x 680 mm

N 45V R3 B MAT



Möbelfüße abgerundet, Lack-schwarz matt

Abmessungen (B x T x H):

40 x 330 x 680 mm

N 45V R3 C MAT



Möbelfüße N 45V S3 und N 45V R3 sind für die Serie FORTY, DESK NEW und DESK 3D verwendbar.

MöbelfüÙe

MöbelfüÙe aus Holz, Höhe 15 cm, Buche

Abmessungen: Höhe 150 mm, Durchmesser oben 48 mm, unten 25 mm

BUKNOHA15



Montagescheibe verzinkt

MöbelfüÙe aus Holz, Höhe 20 cm, Buche

Abmessungen: Höhe 200 mm, Durchmesser oben 48 mm, unten 25 mm

BUKNOHA20



Montagescheibe verzinkt

MöbelfüÙe aus Holz, Höhe 25 cm, Buche

Abmessungen: Höhe 250 mm, Durchmesser oben 48 mm, unten 25 mm

BUKNOHA25



Montagescheibe verzinkt



 MöbelfüÙe aus Holz BUKNOHA15 sind für die WT-Unterschränke OXO MULTI 2Z - 4Z und alle Zusatzschränke verwendbar.

 MöbelfüÙe aus Holz BUKNOHA20 sind für die WT-Unterschränke STORM NEW, STORM3D und alle Zusatzschränke verwendbar.

 MöbelfüÙe aus Holz BUKNOHA25 sind für die WT-Unterschränke LETTY 2Z und alle Zusatzschränke verwendbar.

Konsolenhalter

Konsolenhalter für die Waschtischplatten für Aufsatzwaschtische

**Konsolenhalter eckig, 45 cm,
Lack-weiß matt**
Abmessungen (B x T x H):
30 x 450 x 140 mm
KL 45 S3 B MAT



**Konsolenhalter eckig, 45 cm,
Lack-schwarz matt**
Abmessungen (B x T x H):
30 x 450 x 140 mm
KL 45 S3 C MAT



**Konsolenhalter versteckt, 40 cm,
Lack - grau matt**
Abmessungen (B x T x H):
100 x 400 x 100 mm
KONZOLE 40 SKR L



 Halter mit Justierung

**Konsolenhalter abgerundet, 45 cm,
Lack-weiß matt**
Abmessungen (B x T x H):
40 x 450 x 140 mm
KL 45 R3 B MAT



**Konsolenhalter abgerundet, 45 cm,
Lack-schwarz matt**
Abmessungen (B x T x H):
40 x 450 x 140 mm
KL 45 R3 C MAT



**Konsolenhalter versteckt, 40 cm,
Lack - grau matt**
Abmessungen (B x T x H):
100 x 400 x 100 mm
KONZOLE 40 SKR P



 Halter mit Justierung

**Konsolenhalter eckig, 45cm,
Lack-weiß matt**
Abmessungen (B x T x H):
20 x 450 x 140 mm
KL 45 B



**Konsolenhalter eckig, 45 cm,
Lack-schwarz matt**
Abmessungen (B x T x H):
20 x 450 x 140 mm
KL 45 C MAT



**Konsolenhalter eckig, 45cm,
Lack-grau matt**
Abmessungen (B x T x H):
30 x 450 x 140 mm
KL 45 S MAT



 Halter können zum Aufhängen von Handtüchern verwendet werden
(außer versteckte Halter KONZOLE 40 SKR L a KONZOLE 40 SKR L)

 Konsolenhalter sind für die Serien FORTY, DESK und DESK NEW verwendbar.



 Detail Schublade-Ausführung

Wasserarmaturen

Wasserarmaturen



Wasserarmatur Größe M, hat zusätzlich zu der Gesamthöhe auch einen höheren Bedienhebel.

Einhebel-Waschtischarmatur ohne Ablauf Taste
OXO D 271M (Höhe 156 mm)



OXO D 271 M



Chrom-Ausführung

Einhebel-Waschtischarmatur ohne Ablauf Taste
OXO D 271 (Höhe 130 mm)



OXO D 271



Chrom-Ausführung

Hohe Standarmatur ohne Ablauf Taste
OXO D 285 (Höhe 310 mm)



OXO D 285



Chrom-Ausführung

Hohe Standarmatur ohne Ablauf Taste
OXO D 280 (Höhe 316 mm)



OXO D 280



Chrom-Ausführung

Unterputz-Armatur OXO D 101
inkl. Unterputzteil



OXO D 101



Chrom-Ausführung

Ablaufventil OXO D VU799
5/4"



OXO D VU799

➤ Chrom-Ausführung

Waschtisch-Siphon
OXO D US660 (Breite und Tiefe verstellbar)



OXO D US660

➤ Polypropylen ⬆️ Empfohlener Siphon

Waschbecken Blindstopfen
ZASLEPKA UM
(Waschbecken Hahnloch Blindstopfen, Durchmesser 50 mm)



ZASLEPKA UM

➤ Chrom-Ausführung

Waschtisch-Siphon
OXO D SU611



OXO D SU611

➤ Chrom-Ausführung



El. Ausrüstung für Auszüge und Zusatzschränke

Praktische Doppelsteckdose **POWERBOX** eignet sich zum Beispiel zum Aufladen von Zahnbürsten usw. Wir bieten auch abnehmbare **LED-Beleuchtung OSVZAS** an, um das Innenraum des Schrank zu beleuchten. Die Montage mit einem selbstklebenden Magneten ist sehr einfach und schnell. Aufladen über USB-Kabel.

- ▶ Die **POWERBOX**-Doppelsteckdose in den Zusatzschränken ist eine großartige Lösung, mit der Sie Ihre elektrischen Geräte sicher, außerhalb der Reichweite von Kindern, aufladen können.
- ▶ Die **LED-Beleuchtung OSVZAS** dient beim Stromausfall auch als eine Taschenlampe

Elektrische Ausrüstung für Auszüge und Zusatzschränke

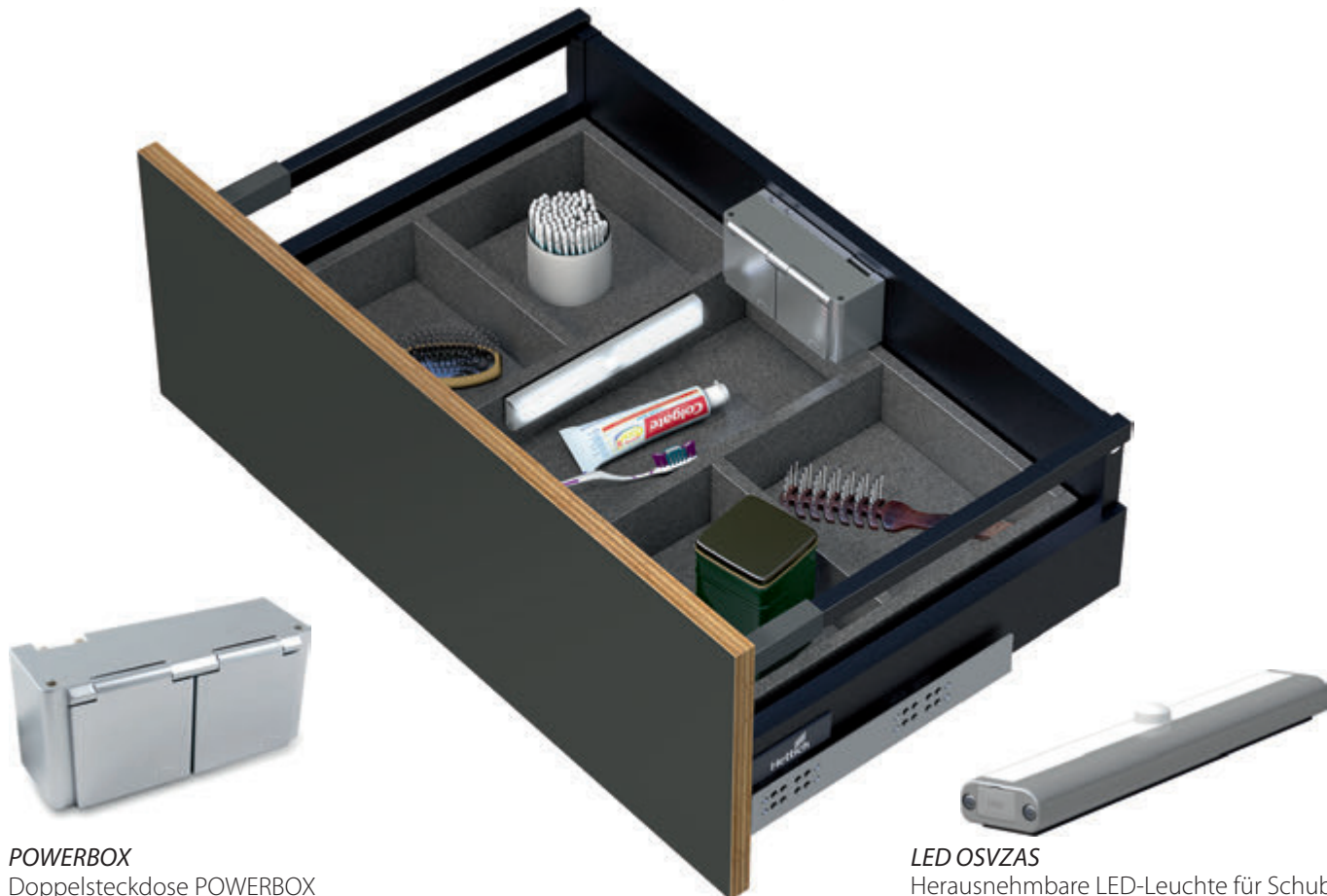

POWERBOX
 Doppelsteckdose POWERBOX
 Mit Federkabel 50 cm (3+1)
 250V AC IP 44
 z.B. zum Aufladen der Zahnbürsten.

LED OSVZAS
 Herausnehmbare LED-Leuchte für Schubladen
 und Zusatzschränke
 Aufladen über USB 12W
 Bewegungs-Sensor
 Beim Stromausfall dient als Taschenlampe.

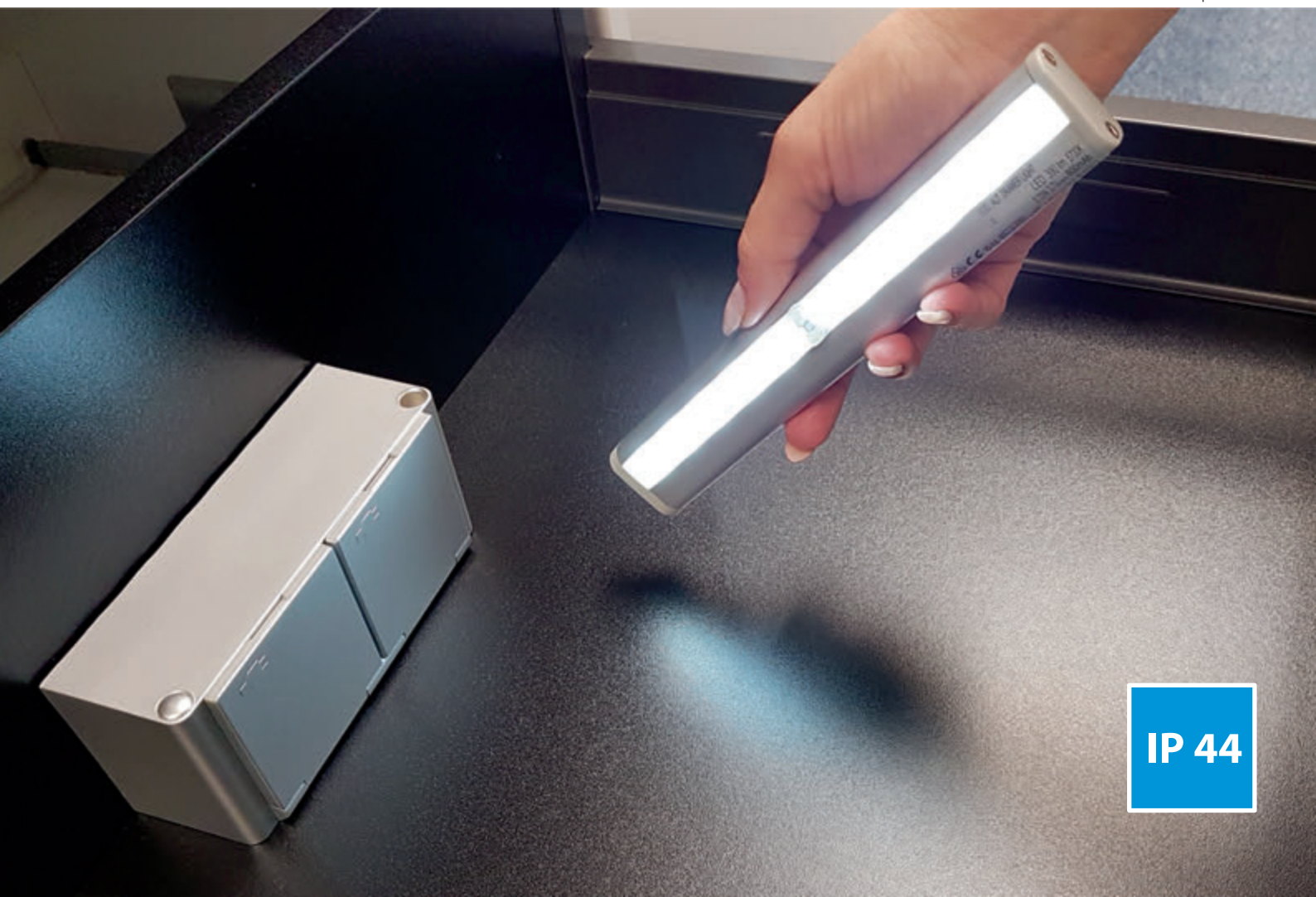

IP 44



INTEDOOR spol. s r.o.

Československé armády 348

471 54 Cvikov

Tschechische Republik

GPS: 50°46'3.137"N, 14°37'31.193"E

Tel.: + 420 487 827 222

Fax: + 420 487 827 203

E-mail: export.de@intedoor.cz

www.badmoebel-intedoor.de